

# Technical Data

資料編

仕様図

各部詳細

確認事項

## 仕様図

標準仕様図	118 ~ 125	
1620 サイズ (GSU/UDU/SSU/SKU/EFU タイプ)	118	1618 サイズ (GSU/UDU/SSU/SKU/EFU タイプ)
1317 サイズ (GSU/UDU/SSU/SKU/EFU/PEU タイプ)	121	1416 サイズ (GSU/SSU/SKU/EFU/PEU タイプ)
1216 サイズ (GSU/SSU/SKU/EFU/PEU タイプ)	124	1822 サイズ (GUU タイプ)
1418 サイズ (GSU/UDU/SSU/SKU/EFU/PEU タイプ)	120	
1218 サイズ (GSU/SSU/SKU/EFU/PEU タイプ)	123	
1116 サイズ (SS/EF/PE タイプ)	125	
タイプ別仕様表	126 ~ 128	
GSU タイプ	126	UDU タイプ
SSU タイプ	126	SSU タイプ
SKU タイプ	127	EFU タイプ
1822GUU タイプ	128	PEU タイプ
バリアフリーバスルーム	128	
オプション浴槽仕様図	129	
配管図	130 ~ 134	
1620 サイズ (GSU/UDU/SSU/SKU/EFU タイプ)	130	1618 サイズ (GSU/UDU/SSU/SKU/EFU タイプ)
1317 サイズ (GSU/UDU/SSU/SKU/EFU/PEU タイプ)	132	1416 サイズ (GSU/SSU/SKU/EFU/PEU タイプ)
1216 サイズ (GSU/SSU/SKU/EFU/PEU タイプ)	132	1822 サイズ (GUU タイプ)
1418 サイズ (GSU/UDU/SSU/SKU/EFU/PEU タイプ)	130	
1218 サイズ (GSU/SSU/SKU/EFU/PEU タイプ)	132	
1116 サイズ (SS/EF/PE タイプ)	134	
給水給湯接続部	134	
床支持位置図	135	
パネル割り図	136 ~ 138	
1620 サイズ (GSU/UDU/SSU/SKU/EFU タイプ)	136	1618 サイズ (GSU/UDU/SSU/SKU/EFU タイプ)
1317 サイズ (GSU/UDU/SSU/SKU/EFU/PEU タイプ)	136	1416 サイズ (GSU/SSU/SKU/EFU/PEU タイプ)
1216 サイズ (GSU/SSU/SKU/EFU/PEU タイプ)	136	1822 サイズ (GUU タイプ)
1418 サイズ (GSU/UDU/SSU/SKU/EFU/PEU タイプ)	136	
1218 サイズ (GSU/SSU/SKU/EFU/PEU タイプ)	136	
1116 サイズ (SS/EF/PE タイプ)	138	
シャワーユニット	139 ~ 141	

## 各部詳細図

トラップ	142	
換気設備	143 ~ 150	
換気グリル	143	天井換気扇
2 室天井換気扇 / 3 室天井換気扇	144	シャワーユニット専用天井換気扇
常時換気機能付換気乾燥暖房機	148	常時換気機能付 2 室換気乾燥暖房機
		常時換気機能付換気乾燥暖房機 200V
常時換気機能付換気乾燥暖房機	149	シャワーユニット専用天井換気扇
		常時換気機能付 3 室換気乾燥暖房機
		常時換気機能付天井換気扇
ドア	151 ~ 153	
開き戸 UDY	151	開き戸 HDY
折り戸 (13mm 段差)	152	折り戸 (10mm 段差)
バリアフリーバスルーム専用開き戸 UDY	153	バリアフリーバスルーム専用折り戸
テンパー開き戸	151	
2 枚引き戸	152	
開き戸専用FIX窓	154	
静音フロア	154	
気泡浴槽	154	
浴室テレビ	155 ~ 158	
地上デジタル浴室テレビ (12 型ワイド)	155	地上デジタル浴室テレビ (7 型ワイド)
ワンセグ浴室テレビ (5 型ワイド)	158	外部機器接続コードセット
サウンドシステム	159	
照明	160 ~ 162	
GSU タイプ専用コーニス照明	160	GSU タイプ専用ダウンライト
ダウンライト (LED)	161	ダウンライト
ブライト照明	162	ネオサークル照明
ジョイントボックス	162	角形照明
		円筒形照明
調光コントローラ	163	
ヒーリングライト II	163	
収納・化粧鏡	164 ~ 176	
収納棚・カウンター	164	化粧鏡
システムミラー取付位置図	166 ~ 167	EFU タイプ+とるピカスリムカウンター取付位置図
SKU・EFU タイプ取付位置図	170	SKU・EFU タイプ+とるピカスリムカウンター取付位置図
EFU タイプ+アーチ型カウンター/化粧棚取付位置図	173	EFU タイプ取付位置図
正円装飾ミラー取付位置図	175	シャワーパネル アクアネオ取付位置図
ミラー収納・システムミラー	166	
UDU・SSU タイプ取付位置図	169	
EFU タイプ+洗面器台+アーチ型カウンター/化粧棚取付位置図	172	
スライドバー付大型ミラー取付位置図	175	
GUU タイプ取付位置図	176	
タオル掛・ドア外タオル掛	177	
浴槽形状	178	
フロフトラック	179 ~ 180	
組フトラック	179	サーモバス専用組フトラック
固定式 3 点組フトラック	180	巻フトラック
窓	181	
水栓	181 ~ 182	
SSU タイプ専用プッシュ水栓	181	EFU タイプ専用シャワー・ド・バス
		EFU タイプ専用シャワーパネル アクアネオ
洗濯用ふる水利用システム	183	
水栓	184 ~ 195	
1822GUU タイプ	184	GSU タイプ
SSU タイプ	185	SSU タイプ (アクリルカウンター)
SKU タイプ	188	EFU タイプ (2 カラン)
EFU タイプ (とるピカスリムカウンター+洗面器台)	190	EFU タイプ (1 カラン)
EFU タイプ (シャワーパネル アクアネオ)	192	PEU タイプ (1 カラン)
UDU タイプ	185	
SSU タイプ (プッシュ水栓)	187	
EFU タイプ (とるピカスリムカウンター)	190	
EFU タイプ (シャワー・ド・バス)	191	
水栓金具とハンドシャワーの組合せ	194 ~ 195	
スライドバー	196	
握りバー	196 ~ 197	

## 確認事項

設計者の皆様へ	198 ~ 207	
お客さまへ	208 ~ 209	
仕様・対応一覧表	210 ~ 220	
ソレオ	210	1822GUU タイプ
シャワーユニット	220	バリアフリーバスルーム
		219

標準仕様図 **1620** サイズ

タイプ別仕様表 P.126 オプション浴槽仕様図 P.129 配管持ち出し方向図 P.130  
給水給湯接続部 P.134 床支持位置図 P.135 パネル割り図 P.136 ドア図 P.151

※ UB 据付必要寸法はドア部の寸法を含みません。ドア部の寸法は詳細図のドア取合をご確認ください。

プランバリエーション

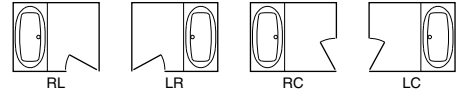

**GSU**

対応品番  
BY-1620TAGSU / BY-1620BGSU  
BY-1620LAGSU / BY-1620BGSU  
※ 図は LBGSU 仕様です。

**UDU**

対応品番  
BY-1620TAUDU / BY-1620BDUDU  
BY-1620LAUDU / BY-1620LBUDU  
※ 図は LBUDU 仕様です。

**SSU**

対応品番  
BY-1620TASSU / BY-1620TBSSU  
BY-1620LASSU / BY-1620LBSSU  
※ 図は LBSSU 仕様です。

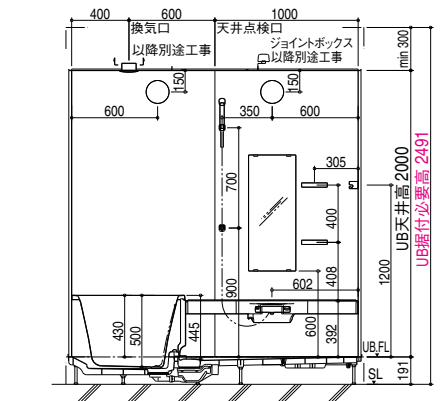
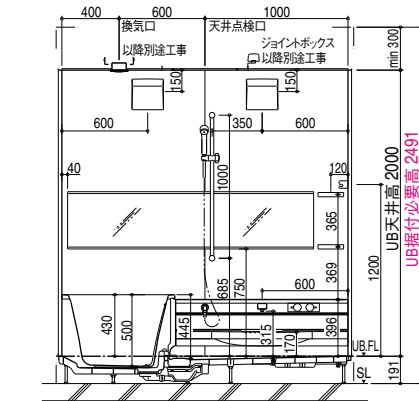
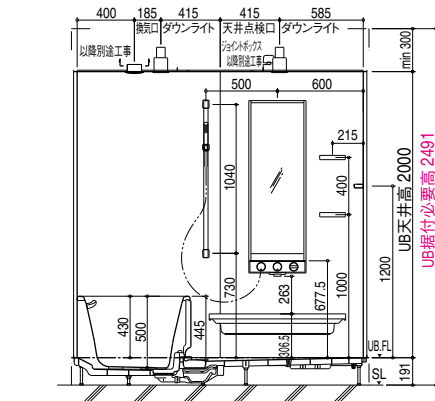
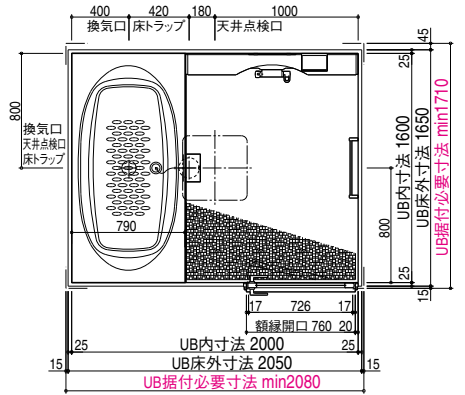
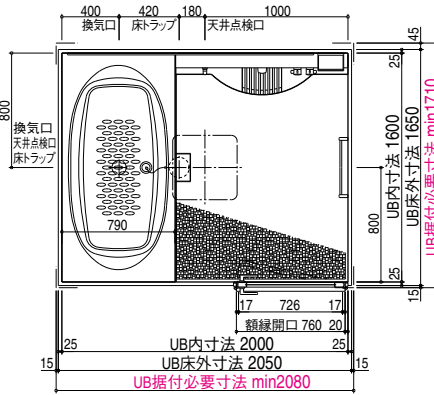
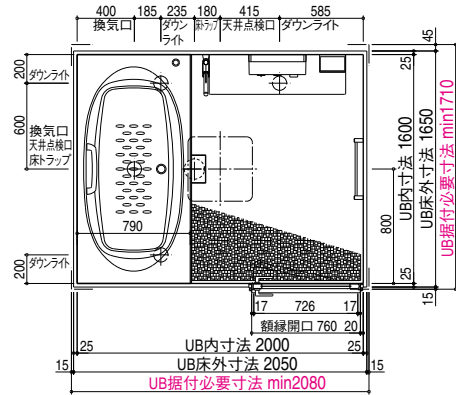

**SKU**

対応品番  
BY-1620TASKU / BY-1620TBSKU  
BY-1620LASKU / BY-1620LBSKU  
※ 図は LBSKU 仕様です。

**EFU**

対応品番  
BY-1620TAEFU / BY-1620TBEFU  
BY-1620LAEFU / BY-1620LBEFU  
※ 図は LBEFU 仕様です。

**PEU**

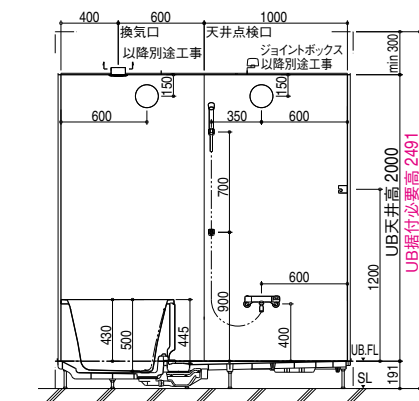
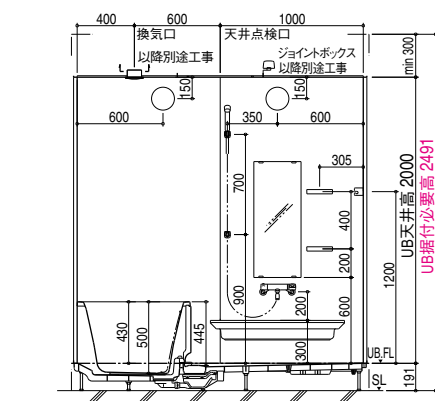
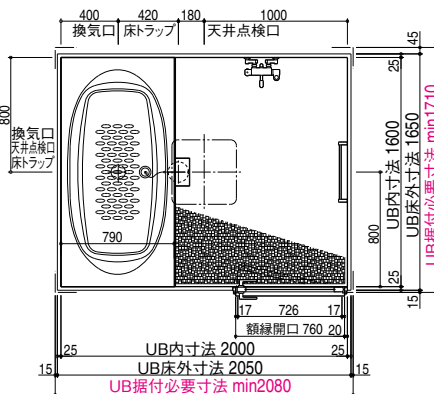
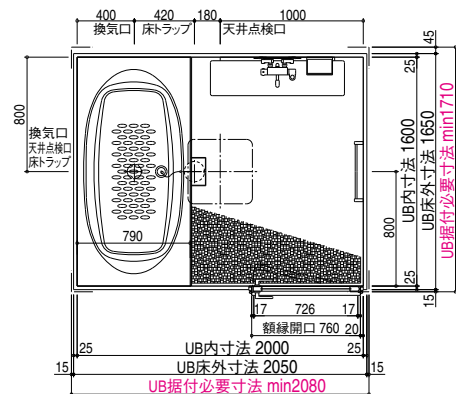

標準仕様図 **1618** サイズ タイプ別仕様表 P.126 オプション浴槽仕様図 P.129 配管持ち出し方向図 P.130  
 給水給湯接続部 P.134 床支持位置図 P.135 パネル割り図 P.136 ドア図 P.151

※ UB 据付必要寸法はドア部の寸法を含みません。ドア部の寸法は詳細図のドア取合をご確認ください。

プランバリエーション

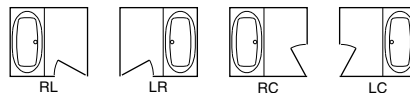

GSU

対応品番  
 BY-1618TAGSU / BY-1618BGSU  
 BY-1618LAGSU / BY-1618BGSU  
 ※ 図は LBGSU 仕様です。

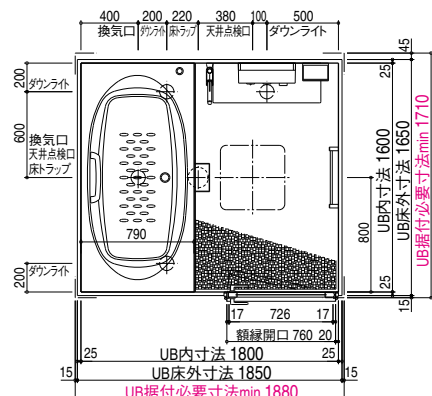

UDU

対応品番  
 BY-1618TAUDU / BY-1618TBUDU  
 BY-1618LAUDU / BY-1618LBUDU  
 ※ 図は LBUDU 仕様です。

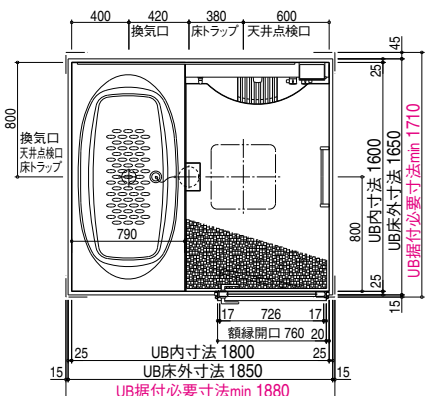

SSU

対応品番  
 BY-1618TASSU / BY-1618TBSSU  
 BY-1618LASSU / BY-1618LBSSU  
 ※ 図は LBSSU 仕様です。

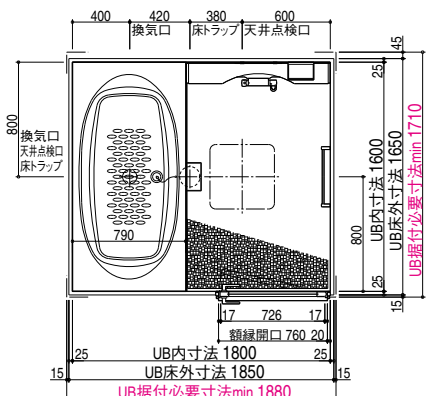

SKU

対応品番  
 BY-1618TASKU / BY-1618TBSKU  
 BY-1618LASKU / BY-1618LBSKU  
 ※ 図は LBSKU 仕様です。

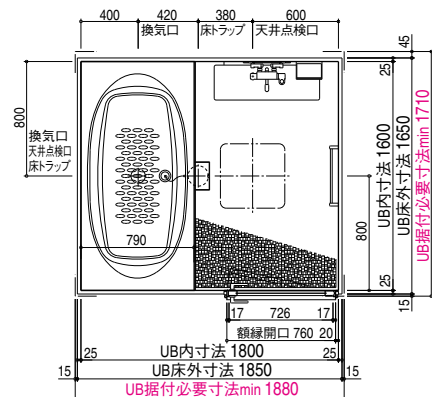

EFU

対応品番  
 BY-1618TAEFU / BY-1618TBEFU  
 BY-1618LAEFU / BY-1618LBEFU  
 ※ 図は LBEFU 仕様です。

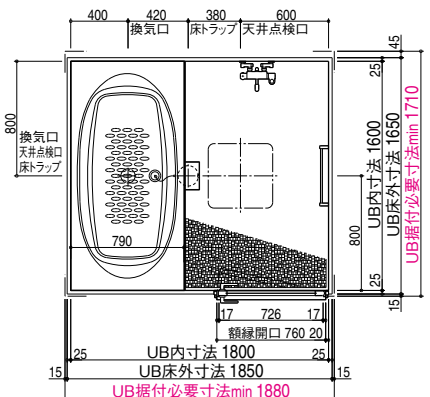

PEU

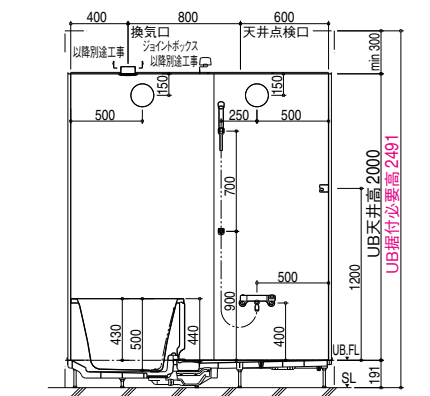
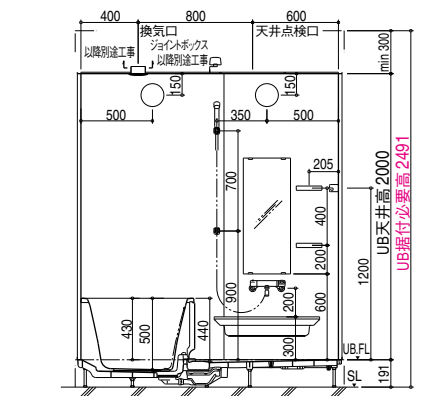

資料編

仕様図

オプション浴槽  
 P.129

配管  
 P.130

給水給湯  
 P.134

床  
 P.135

パネル割り  
 P.136

ドア  
 P.151

標準仕様図 **1418** サイズ タイプ別仕様表 P.126 オプション浴槽仕様図 P.129 配管持ち出し方向図 P.130  
 給水給湯接続部 P.134 床支持位置図 P.135 パネル割り図 P.136 ドア図 P.151

※ UB 据付必要寸法はドア部の寸法を含みません。ドア部の寸法は詳細図のドア取合をご確認ください。

プランバリエーション

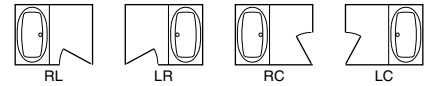

**GSU**

対応品番  
 BY-1418TAGSU / BY-1418TBGSU  
 BY-1418LAGSU / BY-1418LBGSU  
 ※ 図は LBGSU 仕様です。

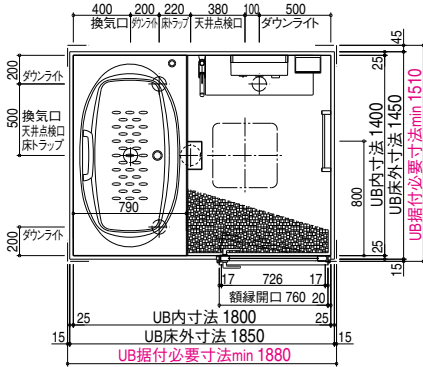

**UDU**

対応品番  
 BY-1418TAUDU / BY-1418TBUDU  
 BY-1418LAUDU / BY-1418LBUDU  
 ※ 図は LBUDU 仕様です。

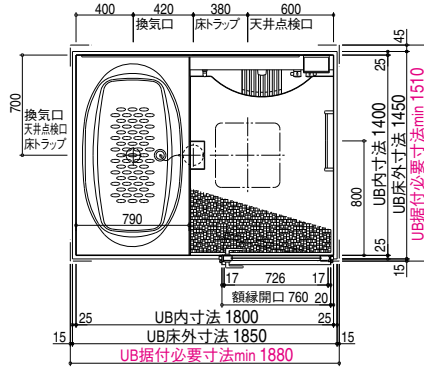

**SSU**

対応品番  
 BY-1418TASSU / BY-1418TBSSU  
 BY-1418LASSU / BY-1418LBSSU  
 ※ 図は LBSSU 仕様です。

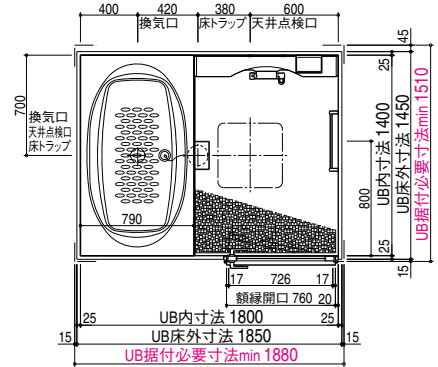

**SKU**

対応品番  
 BY-1418TASKU / BY-1418TBSKU  
 BY-1418LASKU / BY-1418LBSKU  
 ※ 図は LBSKU 仕様です。

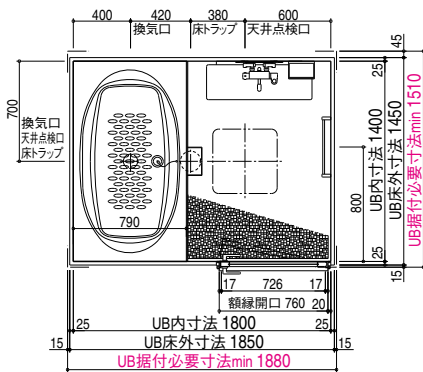

**EFU**

対応品番  
 BY-1418TAEFU / BY-1418BEFU  
 BY-1418LAEFU / BY-1418LBEFU  
 ※ 図は LBEFU 仕様です。

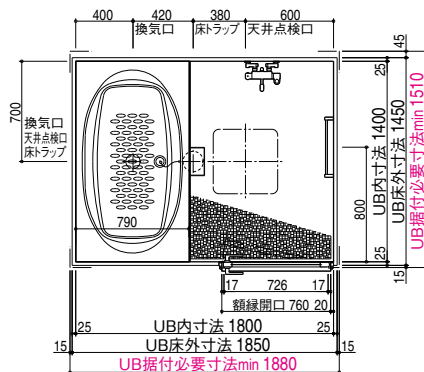

**PEU**

対応品番  
 BY-1418SBPEU

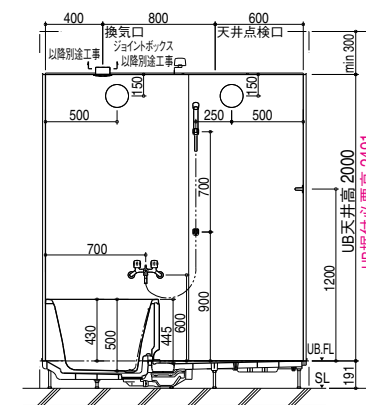
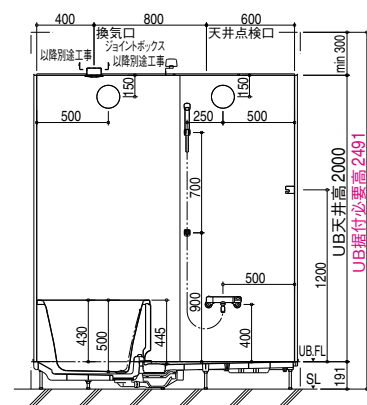
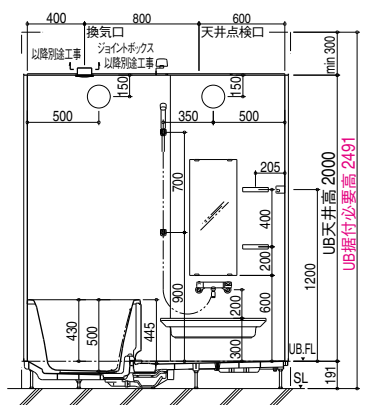
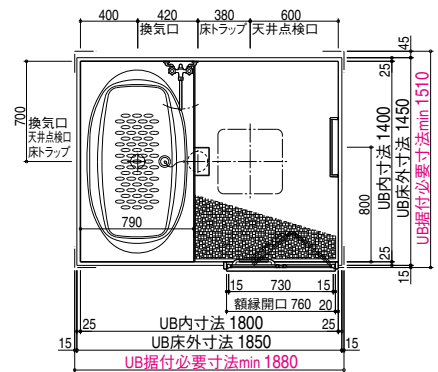



標準仕様図 **1317** サイズ タイプ別仕様表 P.126 オプション浴槽仕様図 P.129 配管持ち出し方向図 P.132  
 給水給湯接続部 P.134 床支持位置図 P.135 パネル割り図 P.136 ドア図 P.151

※ UB 据付必要寸法はドア部の寸法を含みません。ドア部の寸法は詳細図のドア取合をご確認ください。

プランバリエーション

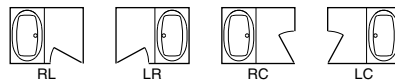

GSU

対応品番  
 BY-1317TAGSU / BY-1317BGSU  
 BY-1317LAGSU / BY-1317LBSU  
 ※ 図は LBGSU 仕様です。

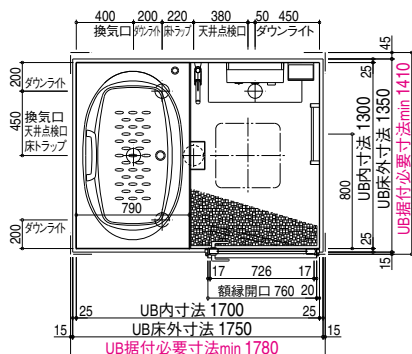

UDU

対応品番  
 BY-1317TAUDU / BY-1317BDU  
 BY-1317LAUDU / BY-1317LBDU  
 ※ 図は LBDU 仕様です。

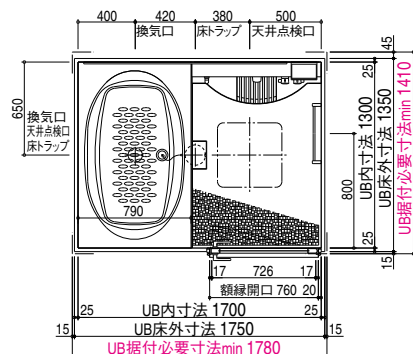

SSU

対応品番  
 BY-1317TASSU / BY-1317BSSU  
 BY-1317LASSU / BY-1317LBSU  
 ※ 図は LBSSU 仕様です。

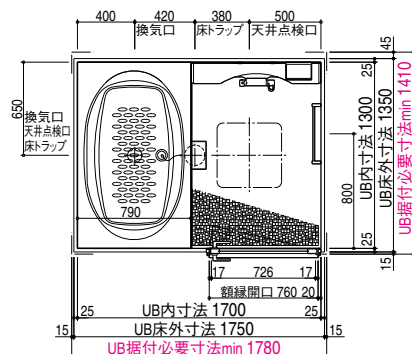

SKU

対応品番  
 BY-1317TASU / BY-1317BSU  
 BY-1317LASU / BY-1317LSU  
 ※ 図は LBSU 仕様です。

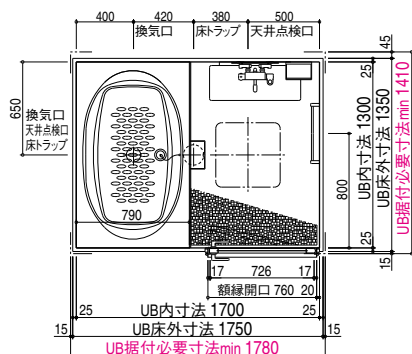

EFU

対応品番  
 BY-1317TAEFU / BY-1317BEFU  
 BY-1317LAEFU / BY-1317LEFU  
 ※ 図は LBEFU 仕様です。

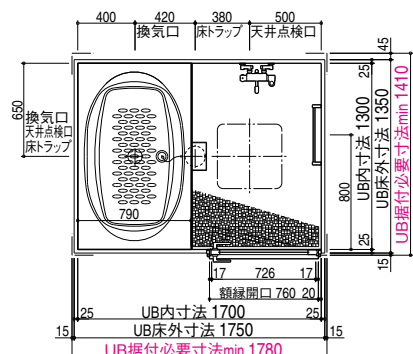

PEU

対応品番  
 BY-1317SBPEU

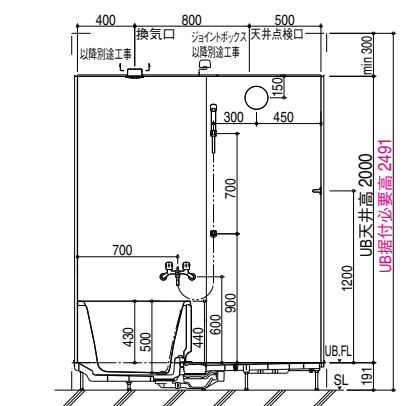
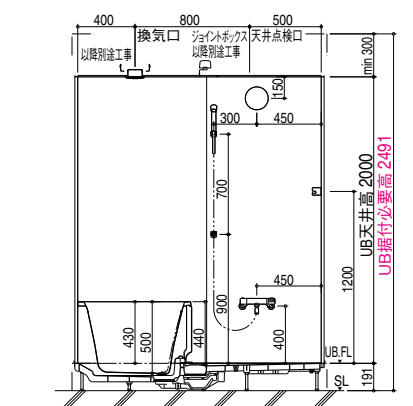
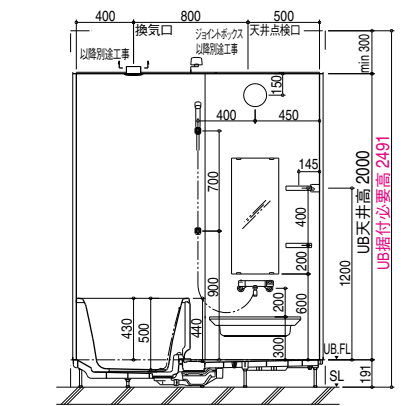
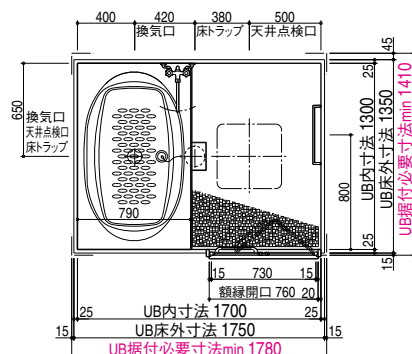

標準仕様図 **1416** サイズ タイプ別仕様表 P.126 オプション浴槽仕様図 P.129 配管持ち出し方向図 P.132  
給水給湯接続部 P.134 床支持位置図 P.135 パネル割り図 P.136 ドア図 P.151

※ UB 据付必要寸法はドア部の寸法を含みません。ドア部の寸法は詳細図のドア取合をご確認ください。

プランバリエーション

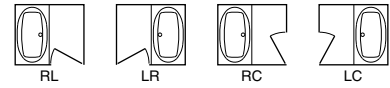

GSU

対応品番  
BY-1416TAGSU / BY-1416TBGSU  
BY-1416LAGSU / BY-1416LBGSU  
※ 図は LBGSU 仕様です。

UDU

SSU

対応品番  
BY-1416TASSU / BY-1416TBSSU  
BY-1416LASSU / BY-1416LBSSU  
※ 図は LBSSU 仕様です。

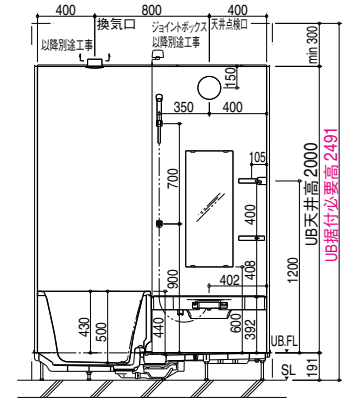
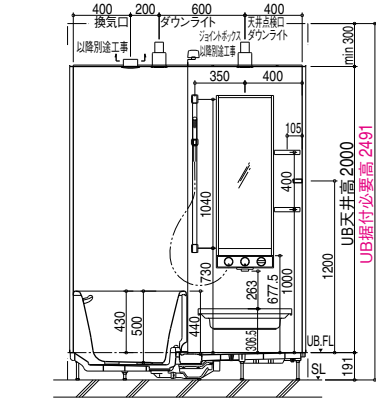
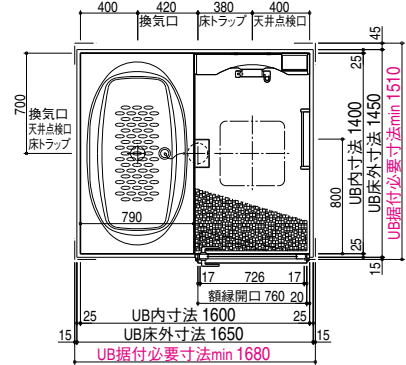
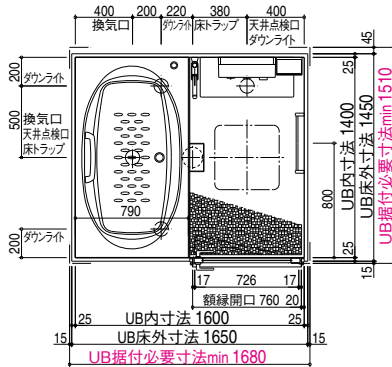

SKU

対応品番  
BY-1416TASU / BY-1416TBSU  
BY-1416LASU / BY-1416LBSU  
※ 図は LBSU 仕様です。

EFU

対応品番  
BY-1416TAEFU / BY-1416TBEFU  
BY-1416LAEFU / BY-1416LBEFU  
※ 図は LBEFU 仕様です。

PEU

対応品番  
BY-1416SBPEU

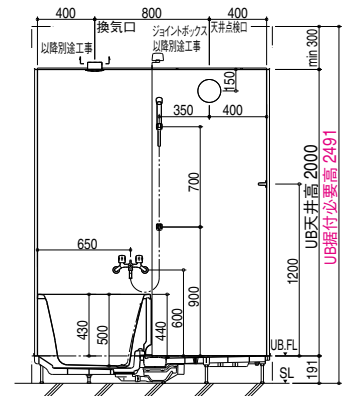
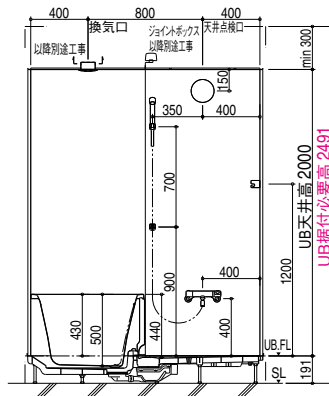
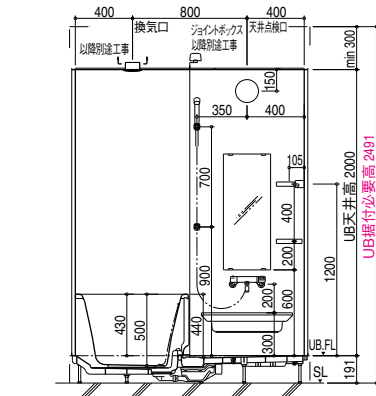
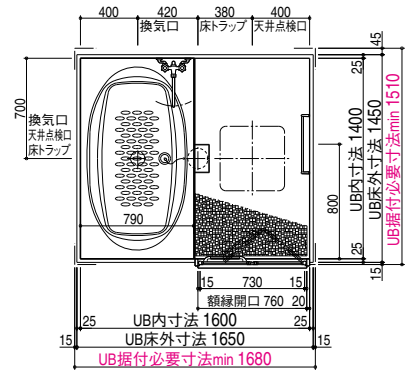
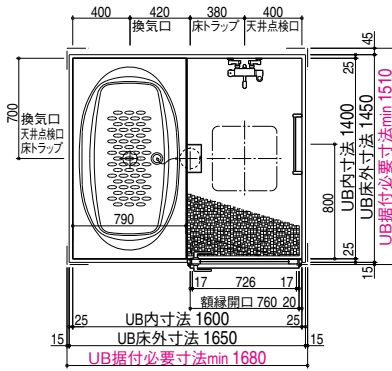
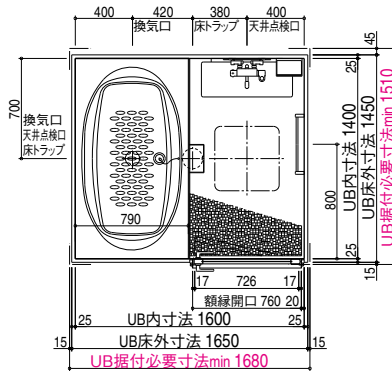

標準仕様図 **1218** サイズ タイプ別仕様表 P.126 配管持ち出し方向図 P.132  
 給水給湯接続部 P.134 床支持位置図 P.135 パネル割り図 P.136 ドア図 P.151

※ UB 据付必要寸法はドア部の寸法を含みません。ドア部の寸法は詳細図のドア取合をご確認ください。

プランバリエーション

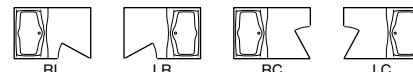

GSU

対応品番  
 BY-1218TAGSU / BY-1218TBGSU  
 BY-1218LAGSU / BY-1218LBGSU  
 ※ 図は LBGSU 仕様です。

UDU

SSU

対応品番  
 BY-1218TASSU / BY-1218TBSSU  
 BY-1218LASSU / BY-1218LBSSU  
 ※ 図は LBSSU 仕様です。

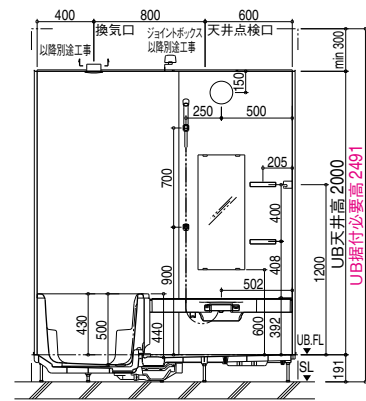
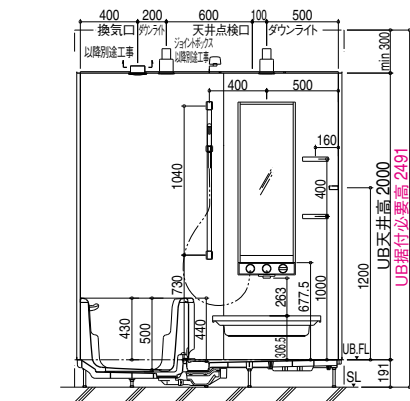
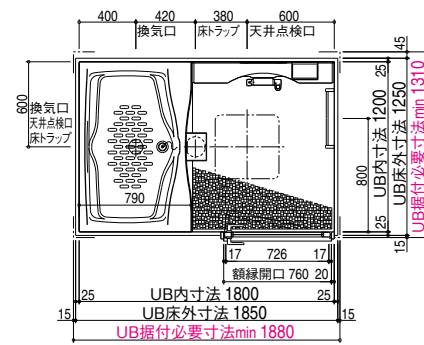
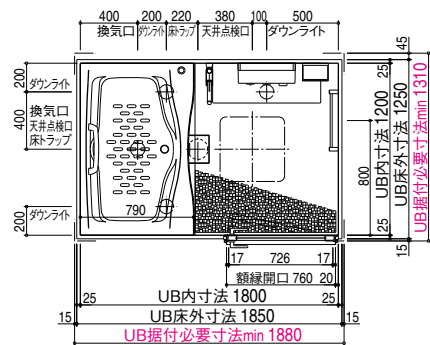

SKU

対応品番  
 BY-1218TASU / BY-1218TBSU  
 BY-1218LASU / BY-1218LBSU  
 ※ 図は LBSU 仕様です。

EFU

対応品番  
 BY-1218TAEFU / BY-1218TBEFU  
 BY-1218LAEFU / BY-1218LBEFU  
 ※ 図は LBEFU 仕様です。

PEU

対応品番  
 BY-1218SBPEU

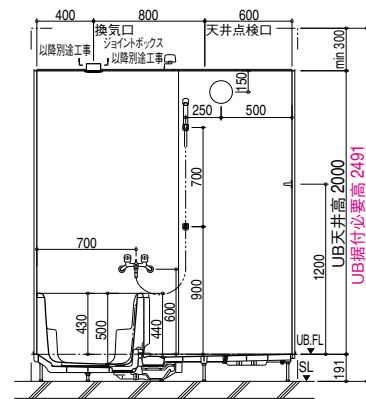
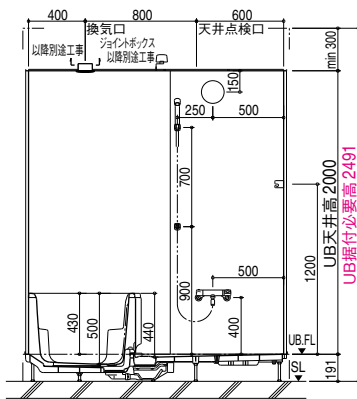
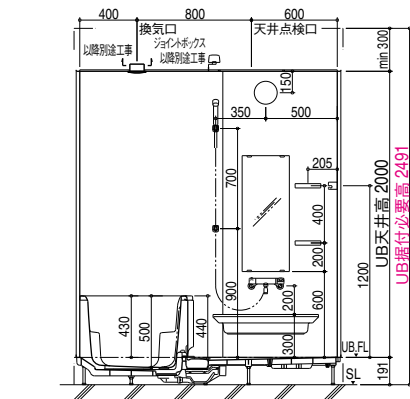
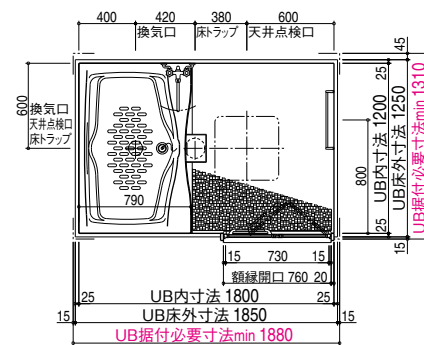
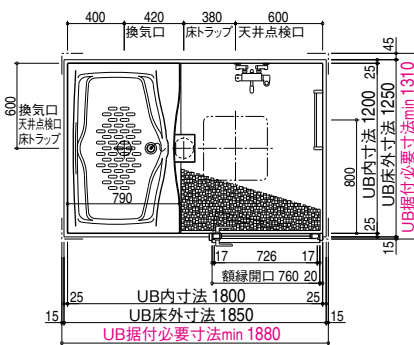
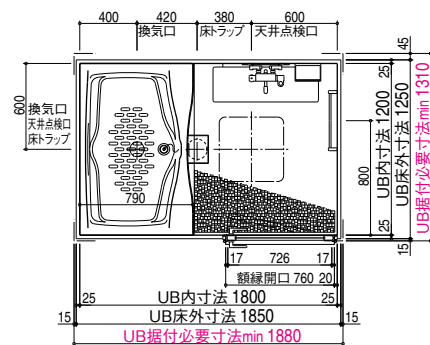

標準仕様図 **1216** サイズ タイプ別仕様表 P.126 配管持ち出し方向図 P.132  
 給水給湯接続部 P.134 床支持位置図 P.135 パネル割り図 P.136 ドア図 P.151

※ UB 据付必要寸法はドア部の寸法を含みません。ドア部の寸法は詳細図のドア取合をご確認ください。

プランバリエーション

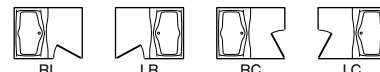

**GSU**

対応品番  
 BY-1216TAGSU / BY-1216TBGSU  
 BY-1216LAGSU / BY-1216LBGSU  
 ※ 図は LBGSU 仕様です。

**UDU**

**SSU**

対応品番  
 BY-1216TASSU / BY-1216TBSSU  
 BY-1216LASSU / BY-1216LBSSU  
 ※ 図は LBSSU 仕様です。

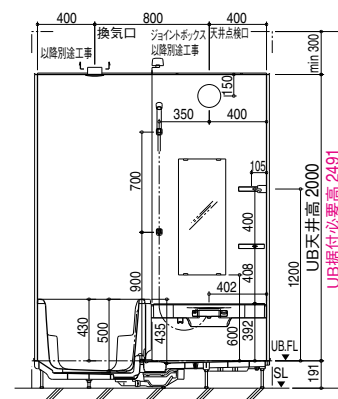
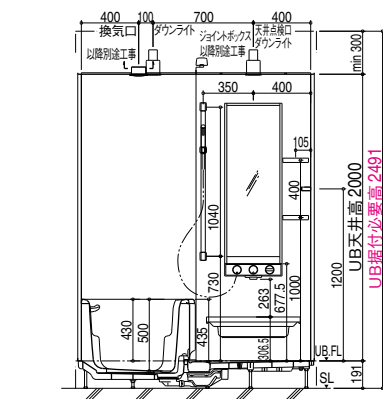
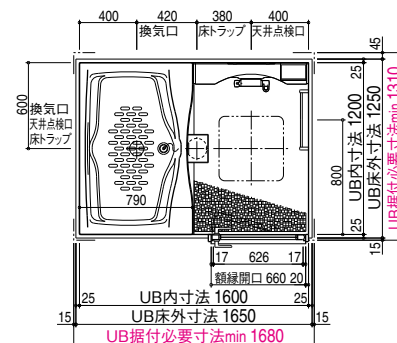
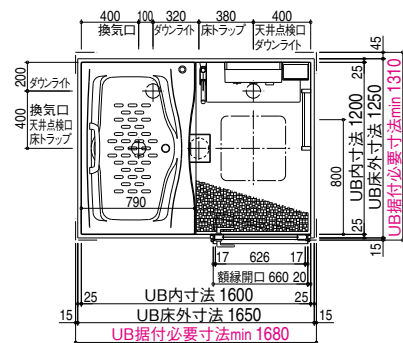

**SKU**

対応品番  
 BY-1216TASU / BY-1216TBSU  
 BY-1216LASU / BY-1216LBSU  
 ※ 図は LBSU 仕様です。

**EFU**

対応品番  
 BY-1216TAUFU / BY-1216BEFU  
 BY-1216LAUFU / BY-1216LBEFU  
 ※ 図は LBEFU 仕様です。

**PEU**

対応品番  
 BY-1216SBPEU

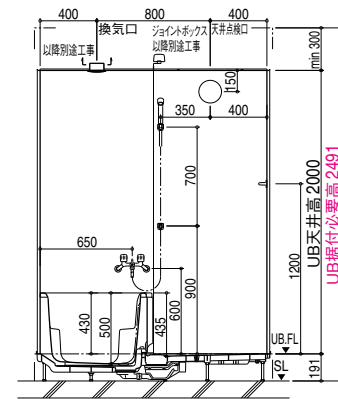
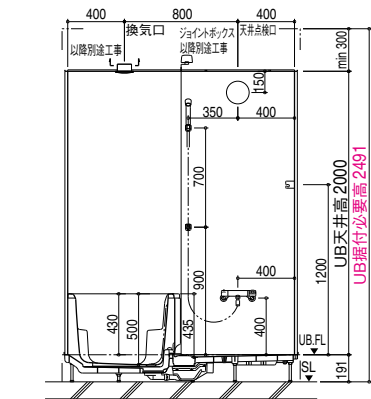
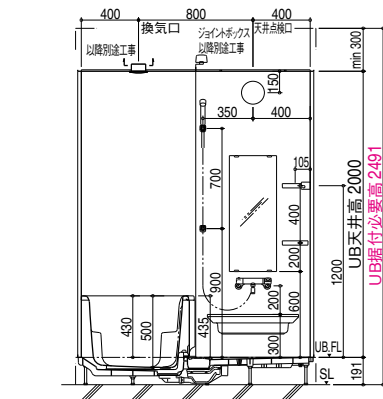
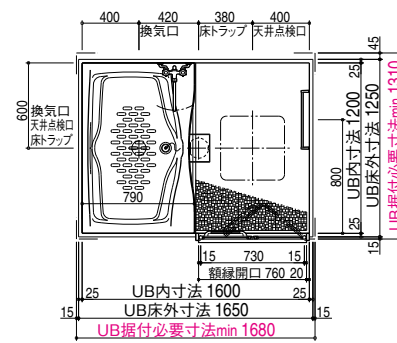
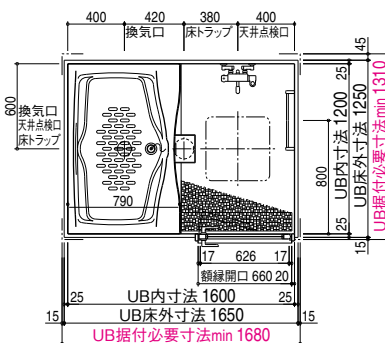
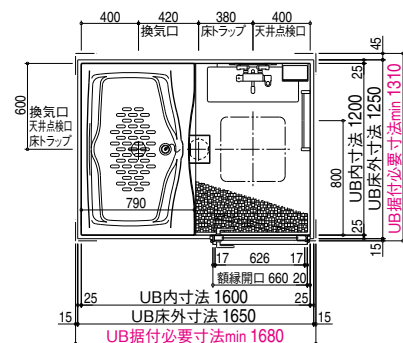



# 標準仕様図 1822 サイズ

※UB 据付必要寸法はドア部の寸法を含みません。  
 ドア部の寸法は詳細図のドア取合をご確認ください。

タイプ別仕様表 P.128 オプション浴槽仕様図 P.129 配管持ち出し方向図 P.134  
 給水給湯接続部 P.134 床支持位置図 P.135 パネル割り図 P.137 ドア図 P.151

**GUU**

対応品番  
 BY-1822TAGUU / BY-1822BGUU  
 BY-1822LAGUU / BY-1822LBGUU  
 ※ 図は LBGUU 仕様です。

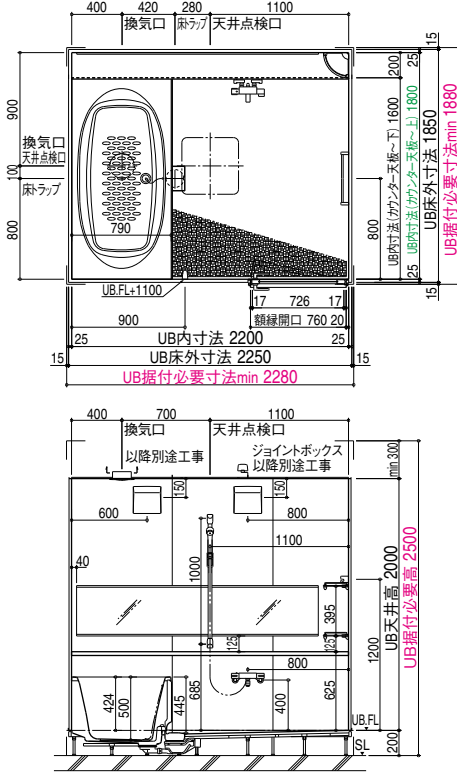

## プランバリエーション

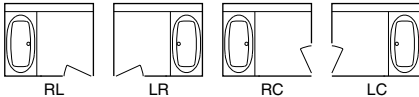

# 標準仕様図 バリアフリーバスルーム

※UB 据付必要寸法はドア部の寸法を含みません。ドア部の寸法は詳細図のドア取合をご確認ください。

タイプ別仕様表 P.128 配管持ち出し方向図 P.134  
 給水給湯接続部 P.134 床支持位置図 P.135 パネル割り図 P.137 ドア図 P.151

**SS**

対応品番  
 BY-1116TBSS  
 BY-1116LBSS  
 ※ 図は LBSS 仕様です。

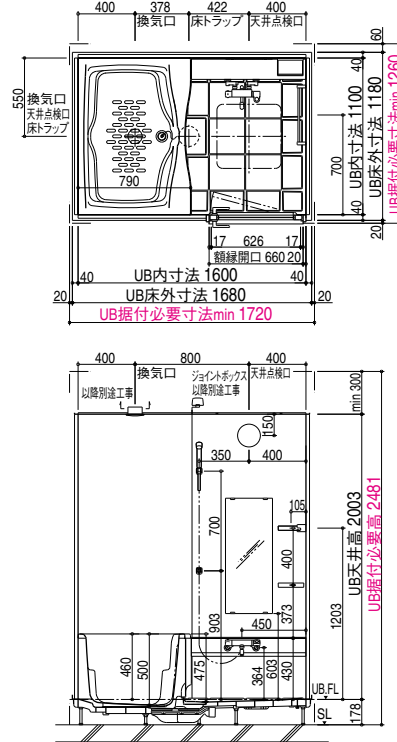

**EF**

対応品番  
 BY-1116TBFEF  
 BY-1116LBFEF  
 ※ 図は LBFEF 仕様です。

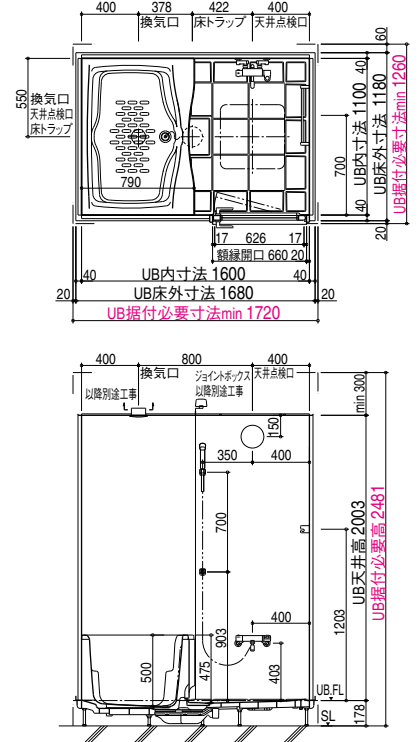

## プランバリエーション



**PE**

対応品番  
 BY-1116SBPE

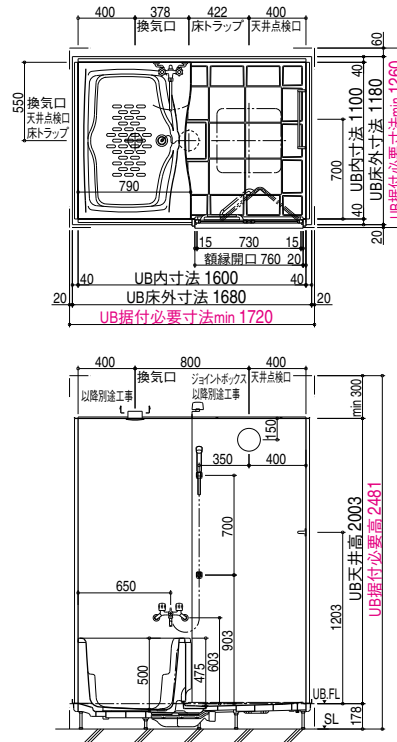

資料編

仕様図

オプション浴槽  
 P.129

配管  
 P.132

給水給湯  
 P.134

床  
 P.135

パネル割り  
 P.136

ドア  
 P.151

# タイプ別仕様表

寸法単位：mm ※ [青字] は寒冷地仕様です。 ※浴槽排水時間は、システムバスからの持出し以降、横引き配管3m (1/50勾配) 2曲りの数値です。

項目		タイプ		GSU		UDU		SSU			
据付 必要 寸法	1620	1710D×2080W×2491H		1710D×2080W×2491H		1710D×2080W×2491H		1710D×2080W×2491H			
	1618	1710D×1880W×2491H		1710D×1880W×2491H		1710D×1880W×2491H		1710D×1880W×2491H			
	1418	1510D×1880W×2491H		1510D×1880W×2491H		1510D×1880W×2491H		1510D×1880W×2491H			
	1317	1410D×1780W×2491H		1410D×1780W×2491H		1410D×1780W×2491H		1410D×1780W×2491H			
	1416	1510D×1680W×2491H		—		—		1510D×1680W×2491H			
	1218	1310D×1880W×2491H		—		—		1310D×1880W×2491H			
	1216	1310D×1680W×2491H		—		—		1310D×1680W×2491H			
内 寸法	1620	1600D×2000W×2000H		1600D×2000W×2000H		1600D×2000W×2000H		1600D×2000W×2000H			
	1618	1600D×1800W×2000H		1600D×1800W×2000H		1600D×1800W×2000H		1600D×1800W×2000H			
	1418	1400D×1800W×2000H		1400D×1800W×2000H		1400D×1800W×2000H		1400D×1800W×2000H			
	1317	1300D×1700W×2000H		1300D×1700W×2000H		1300D×1700W×2000H		1300D×1700W×2000H			
	1416	1400D×1600W×2000H		—		—		1400D×1600W×2000H			
	1218	1200D×1800W×2000H		—		—		1200D×1800W×2000H			
	1216	1200D×1600W×2000H		—		—		1200D×1600W×2000H			
壁	TA□□/TB□□	タイルパネル複合板 タイル200mm角(スーパークリーン目地)		タイルパネル複合板 タイル200mm角(スーパークリーン目地)		タイルパネル複合板 タイル200mm角(スーパークリーン目地)		タイルパネル複合板 タイル200mm角(スーパークリーン目地)			
	LA□□/LB□□	Lパネル(EB)		Lパネル(EB)		Lパネル(EB)		Lパネル(EB)			
	SBPEU	—		—		—		—			
床	TA□□/LA□□	FRPサーモタイル タイル貼 200mm角(スーパークリーン目地)		FRPサーモタイル タイル貼 200mm角(スーパークリーン目地)		FRPサーモタイル タイル貼 200mm角(スーパークリーン目地)		FRPサーモタイル タイル貼 200mm角(スーパークリーン目地)			
	TB□□/LB□□	FRPサーモフロア 単色 モザイクパターン		FRPサーモフロア 加飾 モザイクパターン		FRPサーモフロア 単色 モザイクパターン		FRPサーモフロア 単色 モザイクパターン			
	SBPEU	—		—		—		—			
天	井	化粧鋼板複合パネル 点検口 □450		化粧鋼板複合パネル 点検口 □450		化粧鋼板複合パネル 点検口 □450		化粧鋼板複合パネル 点検口 □450			
浴 槽	1620/1618	オーバル浴槽 イテアーン (内寸法：1428W×700D×500H) 樹脂製レバー付 プッシュウェイ排水栓付		オーバル浴槽 FRP (内寸法：1428W×700D×500H)		オーバル浴槽 FRP (内寸法：1428W×700D×500H)		オーバル浴槽 FRP (内寸法：1428W×700D×500H)			
	1418/1416	オーバル浴槽 イテアーン (内寸法：1278W×700D×500H) 樹脂製レバー付 プッシュウェイ排水栓付		オーバル浴槽 FRP (内寸法：1278W×700D×500H)		オーバル浴槽 FRP (内寸法：1278W×700D×500H)		オーバル浴槽 FRP (内寸法：1278W×700D×500H)			
	1317	オーバル浴槽 イテアーン (内寸法：1178W×700D×500H) 樹脂製レバー付 プッシュウェイ排水栓付		オーバル浴槽 FRP (内寸法：1178W×700D×500H)		オーバル浴槽 FRP (内寸法：1178W×700D×500H)		オーバル浴槽 FRP (内寸法：1178W×700D×500H)			
	1218/1216	スタンダード浴槽 イテアーン (内寸法：1082W×660D×500H) 樹脂製レバー付 プッシュウェイ排水栓付		—		—		スタンダード浴槽 FRP (内寸法：1082W×660D×500H)			
カ ウ ン タ ー	樹脂製		樹脂製 洗面器台カウンター:樹脂製		樹脂製		樹脂製				
化 粧 鏡	1620	ミラーパネル 400W×1120H (防湿型)		1720W×400H (防湿型)		1520W×400H (防湿型)		330W×810H (防湿型)			
	1618			1520W×400H (防湿型)		1520W×400H (防湿型)					
	1418			1520W×400H (防湿型)		1520W×400H (防湿型)					
	1317			1420W×400H (防湿型)		1420W×400H (防湿型)					
棚 板	樹脂製 2段		樹脂製 2段		樹脂製 2段		樹脂製 2段				
照 明	1216以外	ダウンライト(防湿型) 110V 40WミニLED電球 3灯 VVFケーブル2芯2.0m付		1317以外		スライス照明(防湿型) 100V 60W白熱灯 2灯 VVFケーブル2芯1.5m付		1317以上		円筒形照明(防湿型) 蛍光灯ランプ 2灯 VVFケーブル2芯1.5m付	
	1216	ダウンライト(防湿型) 110V 40WミニLED電球 2灯 VVFケーブル2芯2.0m付		1317		スライス照明(防湿型) 100V 60W白熱灯 1灯 VVFケーブル2芯1.5m付		1317以下		円筒形照明(防湿型) 蛍光灯ランプ 1灯 VVFケーブル2芯1.5m付	
水 栓	プッシュ水栓 BF-HF856TR(L)S-PU1 [BF-HF856TNR(L)S-PU1]		埋込サーモ水栓 BF-8743T-PU2 [BF-8743TN-PU2]		SSUカウンター一体型サーモ水栓 BF-M146T-PU3 [BF-M146TN-PU3]						
ド ア	開き戸UDY アルミアルマイト処理 面材:型板樹脂調面板 ロック:樹脂製レバーハンドル BS-32		開き戸UDY アルミアルマイト処理 面材:型板樹脂調面板 ロック:樹脂製レバーハンドル BS-32		開き戸UDY アルミアルマイト処理 面材:型板樹脂調面板 ロック:樹脂製レバーハンドル BS-32		開き戸UDY アルミアルマイト処理 面材:型板樹脂調面板 ロック:樹脂製レバーハンドル BS-32				
ド ア 枠	アルミアルマイト処理		アルミアルマイト処理		アルミアルマイト処理		アルミアルマイト処理				
ス ラ イ ド バ ー	スライドフック付握りバー(メタル調) (1040L)		スライドバー(メタル調) (1000L)		—		—				
タ オ ル 掛	ステンレスパイプ 400L ブラケット:亜鉛ダイキャスト製 クロムメッキ		アルミパイプ 400L ブラケット:樹脂製クロムメッキ処理		アルミパイプ 400L ブラケット:樹脂製		アルミパイプ 400L ブラケット:樹脂製				
換 気 口	2体式換気グリル ABS樹脂製 換気有効面積45cm <sup>2</sup> 接続口外径φ100		2体式換気グリル ABS樹脂製 換気有効面積45cm <sup>2</sup> 接続口外径φ100		2体式換気グリル ABS樹脂製 換気有効面積45cm <sup>2</sup> 接続口外径φ100		2体式換気グリル ABS樹脂製 換気有効面積45cm <sup>2</sup> 接続口外径φ100				
ト ラ ッ プ	ABS樹脂製 封水50mm くるりんボー排水口		ABS樹脂製 封水50mm くるりんボー排水口		ABS樹脂製 封水50mm くるりんボー排水口		ABS樹脂製 封水50mm くるりんボー排水口				
給 水 管	Rc1/2 アダプター止		Rc1/2 アダプター止		Rc1/2 アダプター止		Rc1/2 アダプター止				
給 湯 管	Rc1/2 アダプター止		Rc1/2 アダプター止		Rc1/2 アダプター止		Rc1/2 アダプター止				
雑 排 水 管	塩ビ管 VP50		塩ビ管 VP50		塩ビ管 VP50		塩ビ管 VP50				

項目		タイプ		TAGSU	TBGSU	LAGSU	LBSGU	TAUDU	TBUDU	LAUDU	LBUDU	TASSU	TBSSU	LASSU	LBSSU
室内 内容 量	1620	6.4m <sup>3</sup>		6.4m <sup>3</sup>		6.4m <sup>3</sup>		6.4m <sup>3</sup>		6.4m <sup>3</sup>		6.4m <sup>3</sup>		6.4m <sup>3</sup>	
	1618	5.8m <sup>3</sup>		5.8m <sup>3</sup>		5.8m <sup>3</sup>		5.8m <sup>3</sup>		5.8m <sup>3</sup>		5.8m <sup>3</sup>		5.8m <sup>3</sup>	
	1418	5.0m <sup>3</sup>		5.0m <sup>3</sup>		5.0m <sup>3</sup>		5.0m <sup>3</sup>		5.0m <sup>3</sup>		5.0m <sup>3</sup>		5.0m <sup>3</sup>	
	1317	4.4m <sup>3</sup>		4.4m <sup>3</sup>		4.4m <sup>3</sup>		4.4m <sup>3</sup>		4.4m <sup>3</sup>		4.4m <sup>3</sup>		4.4m <sup>3</sup>	
	1416	4.5m <sup>3</sup>		—		—		—		—		4.5m <sup>3</sup>		4.5m <sup>3</sup>	
	1218	4.3m <sup>3</sup>		—		—		—		—		4.3m <sup>3</sup>		4.3m <sup>3</sup>	
	1216	3.8m <sup>3</sup>		—		—		—		—		3.8m <sup>3</sup>		3.8m <sup>3</sup>	
浴槽 容量 ※( )内は 実用水量	1620/1618	300L (240L)		300L (240L)		300L (240L)		300L (240L)		300L (240L)		300L (240L)		300L (240L)	
	1418/1416	275L (215L)		275L (215L)		275L (215L)		275L (215L)		275L (215L)		275L (215L)		275L (215L)	
	1317	250L (190L)		250L (190L)		250L (190L)		250L (190L)		250L (190L)		250L (190L)		250L (190L)	
	1218/1216	260L (200L)		—		—		—		—		260L (200L)		260L (200L)	
浴槽 排水時間 ※実用水量から の排水時間	1620/1618	6分00秒		6分00秒		6分00秒		6分00秒		6分00秒		6分00秒		6分00秒	
	1418/1416	5分30秒		5分30秒		5分30秒		5分30秒		5分30秒		5分30秒		5分30秒	
	1317	5分30秒		5分30秒		5分30秒		5分30秒		5分30秒		5分30秒		5分30秒	
	1218/1216	5分30秒		—		—		—		—		5分30秒		5分30秒	
総 質 量	1620	470kg	445kg	375kg	350kg	450kg	425kg	355kg	330kg	435kg	410kg	340kg	315kg	315kg	315kg
	1618	450kg	425kg	365kg	340kg	430kg	405kg	345kg	320kg	415kg	390kg	330kg	305kg	305kg	305kg
	1418	405kg	385kg	325kg	305kg	390kg	370kg	310kg	290kg	375kg	355kg	295kg	275kg	275kg	275kg
	1317	375kg	355kg	300kg	280kg	365kg	345kg	290kg	270kg	350kg	330kg	275kg	255kg	255kg	255kg
	1416	380kg	360kg	305kg	285kg	—	—	—	—	350kg	330kg	275kg	255kg	255kg	255kg
	1218	375kg	355kg	300kg	280kg	—	—	—	—	350kg	330kg	275kg	255kg	255kg	255kg
	1216	350kg	330kg	280kg	260kg	—	—	—	—	325kg	305kg	255kg	235kg	235kg	235kg
ドア ガラリ 開口面積	1216以外	122cm <sup>2</sup>		122cm <sup>2</sup>		122cm <sup>2</sup>		122cm <sup>2</sup>		122cm <sup>2</sup>		122cm <sup>2</sup>		122cm <sup>2</sup>	
	1216	102cm <sup>2</sup>		—		—		—		—		102cm <sup>2</sup>		102cm <sup>2</sup>	

SKU		EFU		PEU		タイプ		項目
1710D×2080W×2491H		1710D×2080W×2491H		-		1620		掘付 必要 寸法
1710D×1880W×2491H		1710D×1880W×2491H		-		1618		
1510D×1880W×2491H		1510D×1880W×2491H		1510D×1880W×2491H		1418		
1410D×1780W×2491H		1410D×1780W×2491H		1410D×1780W×2491H		1317		
1510D×1680W×2491H		1510D×1680W×2491H		1510D×1680W×2491H		1416		
1310D×1880W×2491H		1310D×1880W×2491H		1310D×1880W×2491H		1218		
1310D×1680W×2491H		1310D×1680W×2491H		1310D×1680W×2491H		1216		
1600D×2000W×2000H		1600D×2000W×2000H		-		1620		
1600D×1800W×2000H		1600D×1800W×2000H		-		1618		
1400D×1800W×2000H		1400D×1800W×2000H		1400D×1800W×2000H		1418		
1300D×1700W×2000H		1300D×1700W×2000H		1300D×1700W×2000H		1317		
1400D×1600W×2000H		1400D×1600W×2000H		1400D×1600W×2000H		1416		
1200D×1800W×2000H		1200D×1800W×2000H		1200D×1800W×2000H		1218		
1200D×1600W×2000H		1200D×1600W×2000H		1200D×1600W×2000H		1216		
タイルパネル複合板 タイル200mm角(スーパークリーン目地)		タイルパネル複合板 タイル200mm角(スーパークリーン目地)		-		TA□□□/TB□□□		壁
Lパネル(EB)		Lパネル(EB)		-		LA□□□/LB□□□		
-		-		Lパネル(マット)		SBPEU		
FRPサーモタイル タイル貼 200mm角(スーパークリーン目地)		FRPサーモタイル タイル貼 200mm角(スーパークリーン目地)		-		TA□□□/LA□□□		床
FRPサーモフロア 単色 モザイクパターン		FRPサーモフロア 単色 モザイクパターン		-		TB□□□/LB□□□		
-		-		FRP 単色 モザイクパターン		SBPEU		
化粧銅板複合パネル 点検口 □450		化粧銅板複合パネル 点検口 □450		化粧銅板複合パネル 点検口 □450		天		井
オーバル浴槽 FRP (内寸法: 1428W×700D×500H)		オーバル浴槽 FRP (内寸法: 1428W×700D×500H)		-		1620/1618		
オーバル浴槽 FRP (内寸法: 1278W×700D×500H)		オーバル浴槽 FRP (内寸法: 1278W×700D×500H)		オーバル浴槽 FRP (内寸法: 1278W×700D×500H)		1418/1416		浴槽
オーバル浴槽 FRP (内寸法: 1178W×700D×500H)		オーバル浴槽 FRP (内寸法: 1178W×700D×500H)		オーバル浴槽 FRP (内寸法: 1178W×700D×500H)		1317		
スタンダード浴槽 FRP (内寸法: 1082W×660D×500H)		スタンダード浴槽 FRP (内寸法: 1082W×660D×500H)		スタンダード浴槽 FRP (内寸法: 1082W×660D×500H)		1218/1216		
樹脂製		-		-		-		カウンタ-
330W×810H(防湿型)		-		-		-		化粧鏡
樹脂製 2段		-		-		-		棚板
1418以上	円筒形照明(防湿型) 蛍光灯 2灯 VVFケーブル2芯1.5m付	1418以上	円筒形照明(防湿型) 蛍光灯 2灯 VVFケーブル2芯1.5m付	1418	円筒形照明(防湿型) 蛍光灯 2灯 VVFケーブル2芯1.5m付	-		照明
1317以下	円筒形照明(防湿型) 蛍光灯 1灯 VVFケーブル2芯1.5m付	1317以下	円筒形照明(防湿型) 蛍光灯 1灯 VVFケーブル2芯1.5m付	1418以下	円筒形照明(防湿型) 蛍光灯 1灯 VVFケーブル2芯1.5m付	-		
壁付サーモ水栓 BF-M146T-PU [BF-M146TN-PU]		壁付サーモ水栓 BF-M146T-PU [BF-M146TN-PU]		ツーハンドル壁付水栓 BF-651 (250)-PU4 [BF-651 (250)-U-PU4]		-		水栓
開き戸UDY アルミアルマイト処理 面材:型板樹脂調面板 ロック:樹脂製レバーハンドル BS-32		開き戸UDY アルミアルマイト処理 面材:型板樹脂調面板 ロック:樹脂製レバーハンドル BS-32		折り戸 アルミアルマイト処理 面材:型板樹脂調面板		-		ドア
アルミアルマイト処理		アルミアルマイト処理		アルミアルマイト処理		-		ドア枠
-		-		-		-		スライドバー
アルミパイプ 400L ブラケット:樹脂製		アルミパイプ 400L ブラケット:樹脂製		アルミパイプ 400L ブラケット:樹脂製		-		タオル掛
2体式換気グリル ABS樹脂製 換気有効面積45cm <sup>2</sup> 接続口外径φ100		2体式換気グリル ABS樹脂製 換気有効面積45cm <sup>2</sup> 接続口外径φ100		2体式換気グリル ABS樹脂製 換気有効面積45cm <sup>2</sup> 接続口外径φ100		-		換気口
ABS樹脂製 封水50mm くるりんボー排水口		ABS樹脂製 封水50mm くるりんボー排水口		ABS樹脂製 封水50mm スタンダード排水口		-		トラップ
Rc1/2 アダプター止		Rc1/2 アダプター止		Rc1/2 アダプター止		-		給水管
Rc1/2 アダプター止		Rc1/2 アダプター止		Rc1/2 アダプター止		-		給湯管
塩ビ管 VP50		塩ビ管 VP50		塩ビ管 VP50		-		雑排水管

TASKU	TBSKU	LASKU	LBSKU	TAEFU	TBEFU	LAEFU	LBEFU	SBPEU	
		6.4m <sup>3</sup>			6.4m <sup>3</sup>			-	1620
		5.8m <sup>3</sup>			5.8m <sup>3</sup>			-	1618
		5.0m <sup>3</sup>			5.0m <sup>3</sup>			5.0m <sup>3</sup>	1418
		4.4m <sup>3</sup>			4.4m <sup>3</sup>			4.4m <sup>3</sup>	1317
		4.5m <sup>3</sup>			4.5m <sup>3</sup>			4.5m <sup>3</sup>	1416
		4.3m <sup>3</sup>			4.3m <sup>3</sup>			4.3m <sup>3</sup>	1218
		3.8m <sup>3</sup>			3.8m <sup>3</sup>			3.8m <sup>3</sup>	1216
		300L (240L)			300L (240L)			-	1620/1618
		275L (215L)			275L (215L)			275L (215L)	1418/1416
		250L (190L)			250L (190L)			250L (190L)	1317
		260L (200L)			260L (200L)			260L (200L)	1218/1216
		6分00秒			6分00秒			-	1620/1618
		5分30秒			5分30秒			5分30秒	1418/1416
		5分30秒			5分30秒			5分30秒	1317
		5分30秒			5分30秒			5分30秒	1218/1216
435kg	410kg	340kg	315kg	430kg	405kg	335kg	310kg	-	1620
415kg	390kg	330kg	305kg	410kg	385kg	325kg	300kg	-	1618
375kg	355kg	295kg	275kg	370kg	350kg	290kg	270kg	270kg	1418
350kg	330kg	275kg	255kg	345kg	325kg	270kg	250kg	250kg	1317
350kg	330kg	275kg	255kg	345kg	325kg	270kg	250kg	250kg	1416
350kg	330kg	275kg	255kg	345kg	325kg	270kg	250kg	250kg	1218
325kg	305kg	255kg	235kg	320kg	300kg	250kg	230kg	230kg	1216
		122cm <sup>2</sup>			122cm <sup>2</sup>			-	1216以外
		102cm <sup>2</sup>			102cm <sup>2</sup>			121cm <sup>2</sup>	1216

# タイプ別仕様表

寸法単位：mm ※ [青字] は寒冷地仕様です。 ※浴槽排水時間は、システムバスからの持出し以降、横引き配管3m (1/50勾配) 2曲りの数値です。

項目		タイプ	GUU
据付必要寸法			1880D×2280W×2500H
内寸法			1800D×2200W×2000H
壁	TAGUU/TBGUU		タイルパネル複合板 タイル200mm角(スーパーグリーン目地)
	LAGUU/LBGUU		Lパネル(EB)
床	TAGUU/LAGUU		FRPサーモタイル タイル貼 200mm角(スーパーグリーン目地)
	TBGUU/LBGUU		FRPサーモフロア 加飾 モザイクパターン
天井			化粧鋼板複合パネル 点検口 □450
浴槽			オーバル浴槽 FRP (内寸法：1428W×700D×500H)
カウンター			アクリル人造大理石
化粧鏡			1920W×400H(防湿型)
棚板			高級コーナー棚 樹脂製 2段
照明			スライス照明(防湿型) 100V 60W白熱灯 2灯 VVFケーブル2芯1.5m付
水栓			壁付サーモ水栓 BF-HF146T-PU [BF-HF146TN-PU]
ドア	ア		開き戸UDY アルミアルマイト処理 面材:型板樹脂調面板 ロック:樹脂製レバーハンドル BS-32
ドア枠	ア		アルミアルマイト処理
スライドバー			スライドフック付握りバー(メタル調)(1000L)
握りバー			φ30 I型(メタル)600L
タオル掛			アルミパイプ 400L ブラケット:樹脂製クロムメッキ処理
換気口			2体式換気グリル ABS樹脂製 換気有効面積65cm <sup>2</sup> 接続口外径φ100
トラップ			ABS樹脂製 封水50mm くるりんボー排水口
給水管			Rc1/2 アダプター止
給湯管			Rc1/2 アダプター止
雑排水管			塩ビ管 VP50

項目	タイプ	TAGUU	TBGUU	LAGUU	LBGUU
室内容量		7.7m <sup>3</sup>			
浴槽容量 ※( )内は実用水量		300L(240L)			
浴槽排水時間 ※実用水量からの排水時間		6分00秒			
総質量		530kg	505kg	445kg	420kg
ドアガラリ開口面積		122cm <sup>2</sup>			

## ●バリアフリーバスルーム

項目		タイプ	SS	EF	PE
据付必要寸法			1260D×1720W×2481H	1260D×1720W×2481H	1260D×1720W×2481H
内寸法			1100D×1600W×2003H	1100D×1600W×2003H	1100D×1600W×2003H
壁	TB□□□		タイルパネル複合板 タイル200mm角(スーパーグリーン目地)	タイルパネル複合板 タイル200mm角(スーパーグリーン目地)	—
	LB□□□		Lパネル(EB)	Lパネル(EB)	—
	SBPEU		—	—	Lパネル(マット)
床			FRP 単色岩肌調仕上げ	FRP 単色岩肌調仕上げ	FRP 単色岩肌調仕上げ
天井			化粧鋼板複合パネル 点検口 □450	化粧鋼板複合パネル 点検口 □450	化粧鋼板複合パネル 点検口 □450
浴槽			スタンダード浴槽 FRP (内寸法：1004W×660D×500H)	スタンダード浴槽 FRP (内寸法：1004W×660D×500H)	スタンダード浴槽 FRP (内寸法：1004W×660D×500H)
カウンター			樹脂製	—	—
化粧鏡			330W×810H(防湿型)	—	—
棚板			樹脂製 2段	—	—
照明			円筒形照明(防湿型) 蛍光灯ランプ 1灯 VVFケーブル2芯1.5m付	円筒形照明(防湿型) 蛍光灯ランプ 1灯 VVFケーブル2芯1.5m付	円筒形照明(防湿型) 蛍光灯ランプ 1灯 VVFケーブル2芯1.5m付
水栓			壁付サーモ水栓 BF-M146T-PU [BF-M146TN-PU]	壁付サーモ水栓 BF-M146T-PU [BF-M146TN-PU]	ツーハンドル壁付水栓 BF-651(250)-PU4 [BF-651(250)-U-PU4]
ドア	ア		開き戸UDY アルミアルマイト処理 面材:型板樹脂調面板 ロック:樹脂製レバーハンドル BS-32	開き戸UDY アルミアルマイト処理 面材:型板樹脂調面板 ロック:樹脂製レバーハンドル BS-32	折り戸 アルミアルマイト処理 ホワイト 面材:型板樹脂調面板
ドア枠	ア		アルミアルマイト処理	アルミアルマイト処理	アルミアルマイト処理
タオル掛			アルミパイプ 400L ブラケット:樹脂製	アルミパイプ 400L ブラケット:樹脂製	アルミパイプ 400L ブラケット:樹脂製
換気口			2体式換気グリル ABS樹脂製 換気有効面積45cm <sup>2</sup> 接続口外径φ100	2体式換気グリル ABS樹脂製 換気有効面積45cm <sup>2</sup> 接続口外径φ100	2体式換気グリル ABS樹脂製 換気有効面積45cm <sup>2</sup> 接続口外径φ100
トラップ			ABS樹脂製 封水50mm	ABS樹脂製 封水50mm	ABS樹脂製 封水50mm
給水管			Rc1/2 アダプター止	Rc1/2 アダプター止	Rc1/2 アダプター止
給湯管			Rc1/2 アダプター止	Rc1/2 アダプター止	Rc1/2 アダプター止
雑排水管			塩ビ管 VP50	塩ビ管 VP50	塩ビ管 VP50

項目	タイプ	TBSS	LBSS	TBEF	LBEP	SBPE
室内容量		3.5m <sup>3</sup>		3.5m <sup>3</sup>		3.5m <sup>3</sup>
浴槽容量 ※( )内は実用水量		240L(180L)		240L(180L)		240L(180L)
浴槽排水時間 ※実用水量からの排水時間		5分00秒		5分00秒		5分00秒
総質量		290kg	235kg	275kg	200kg	200kg
ドアガラリ開口面積		102cm <sup>2</sup>		102cm <sup>2</sup>		121cm <sup>2</sup>

# オプション浴槽仕様図 ※図はEFUタイプ仕様です。

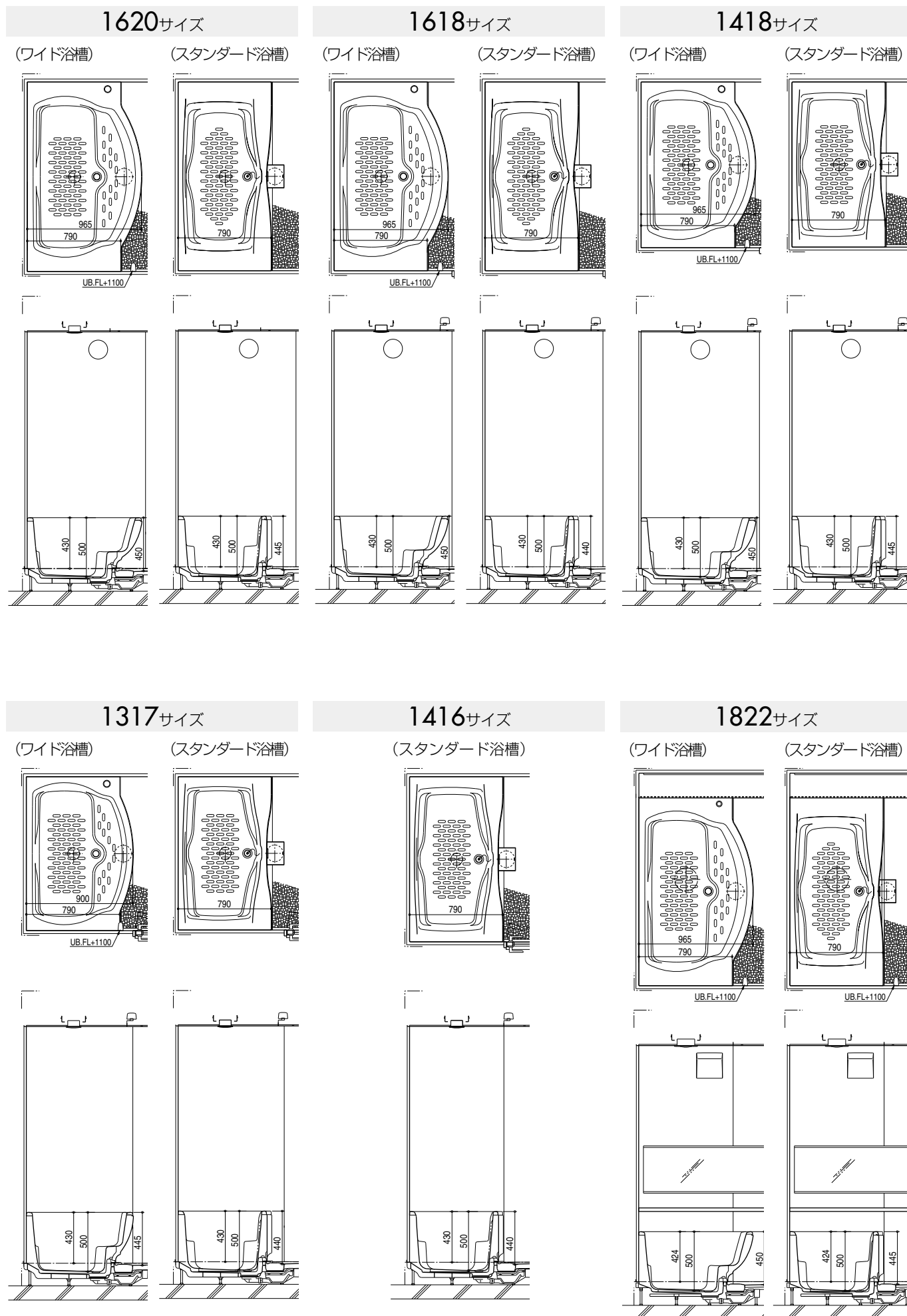



# 配管持ち出し方向図

※給水給湯はB・C方向なし（標準はD方向）  
 ※（ ）内寸法は床タイルの場合です。

	標準品	オプション
給水、給湯	D	A・E
雑排水	A・B・E	-

タイプ  
 サイズ

## GSU

## UDU

## SSU

1620

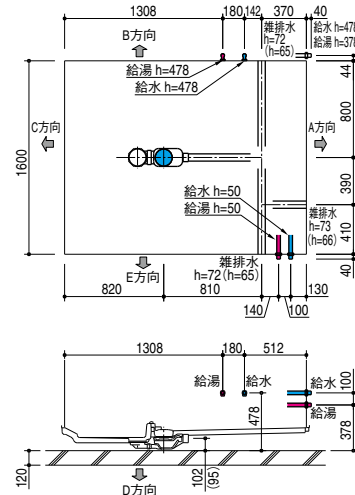
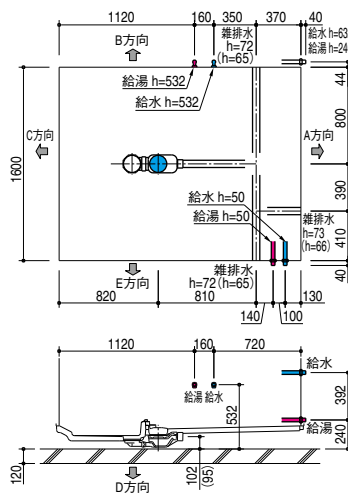
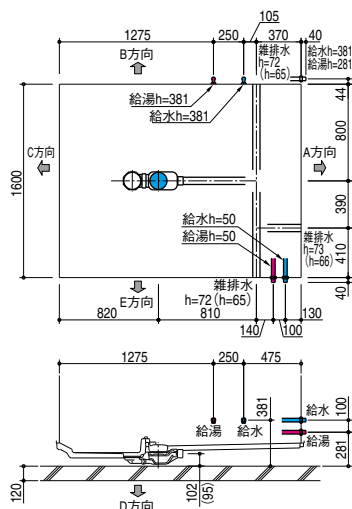

1618

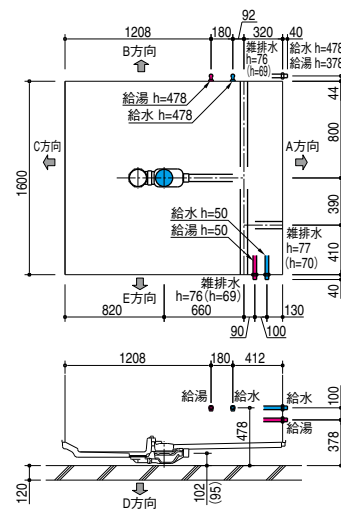
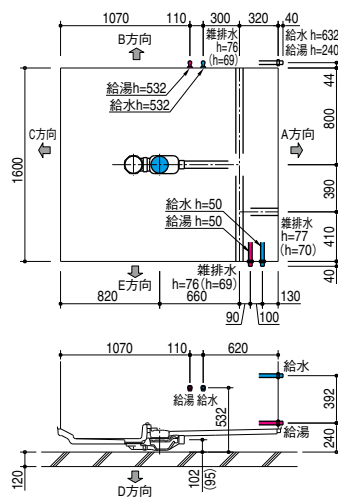
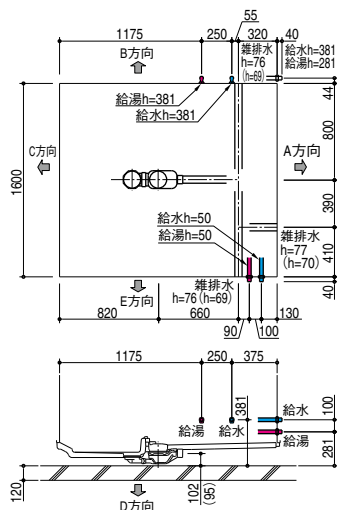

1418

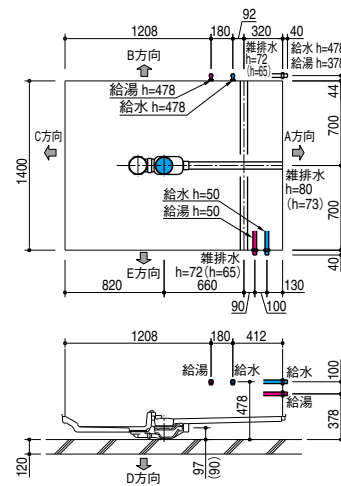
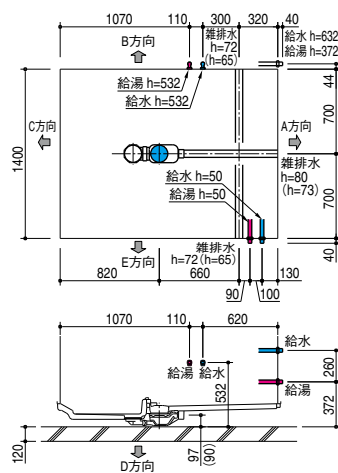
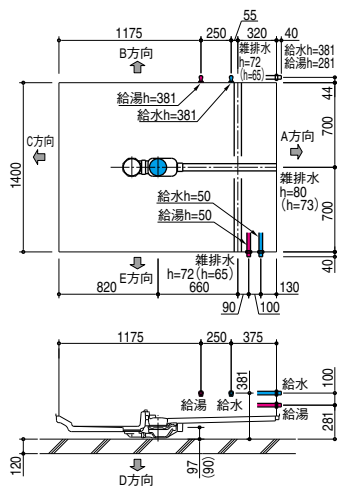

SKU

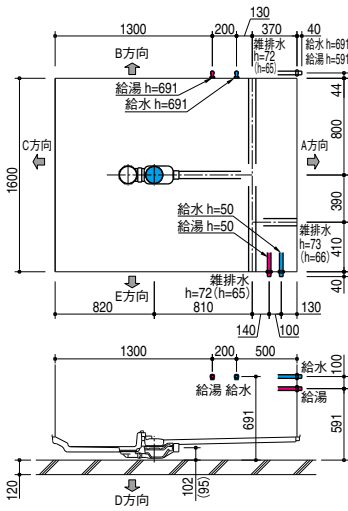

EFU

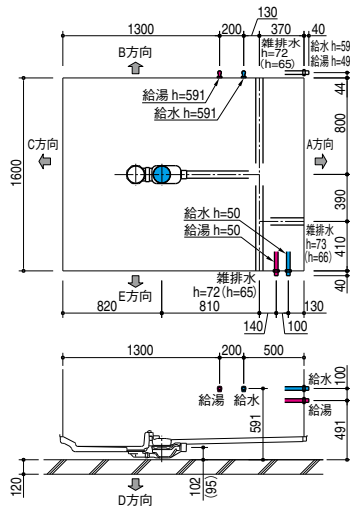

PEU

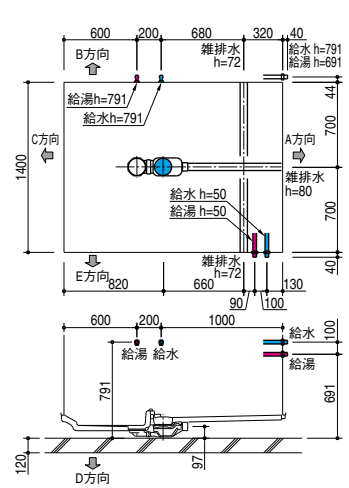
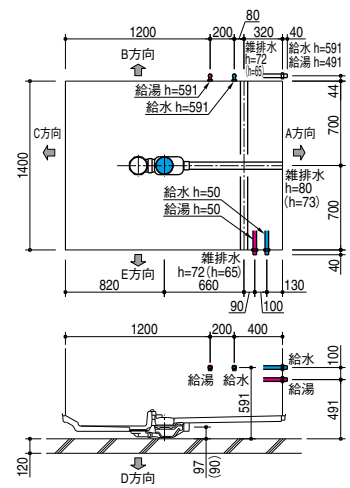
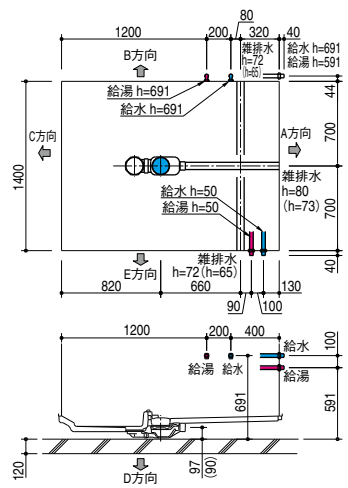
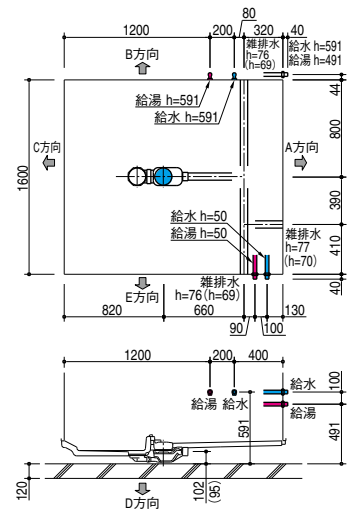
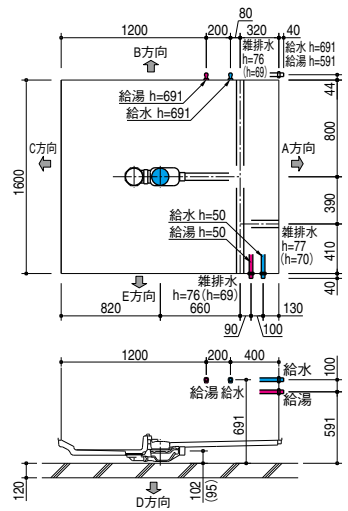

# 配管持ち出し方向図

※給水給湯はB・C方向なし（標準はD方向）  
 ※（ ）内寸法は床タイルの場合です。

	標準品	オプション
給水、給湯	D	A・E
雑排水	A・B・E	-

タイプ  
サイズ

## GSU

## UDU

## SSU

1317

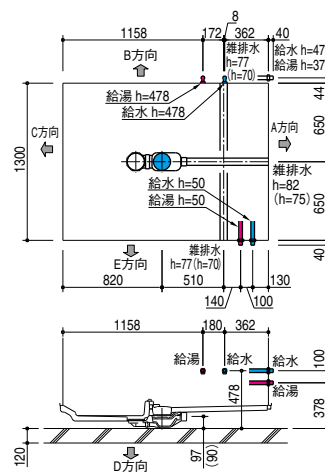
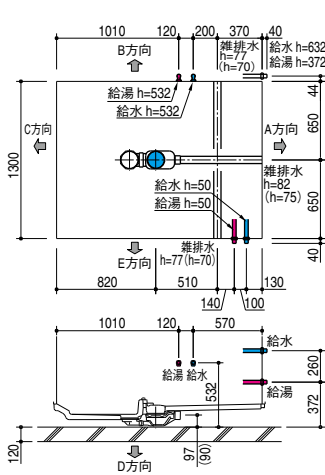
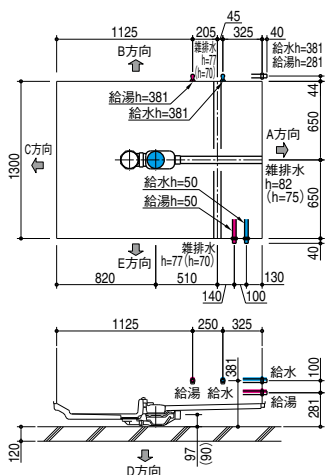

1416

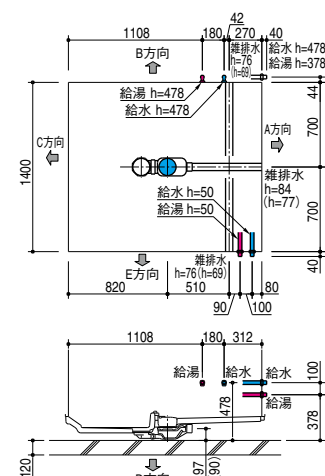
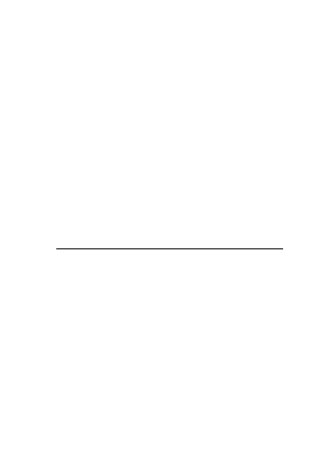
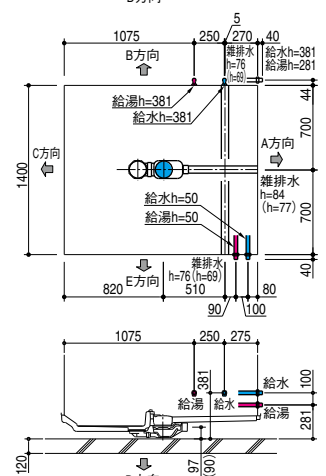

1218

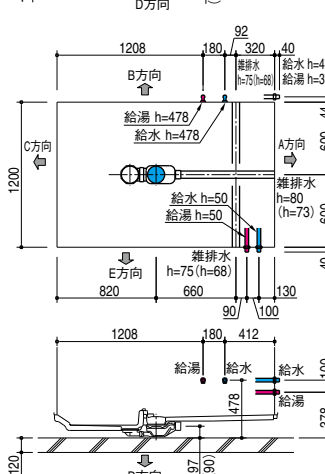
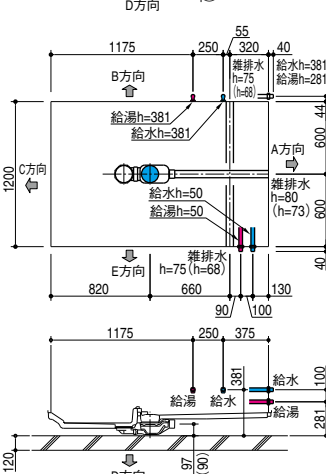

1216

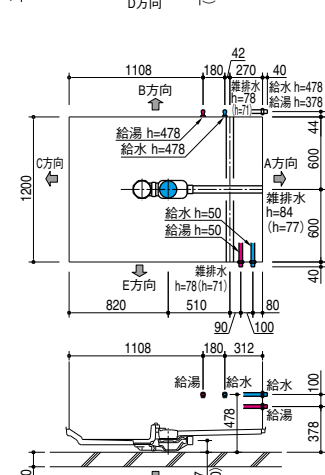
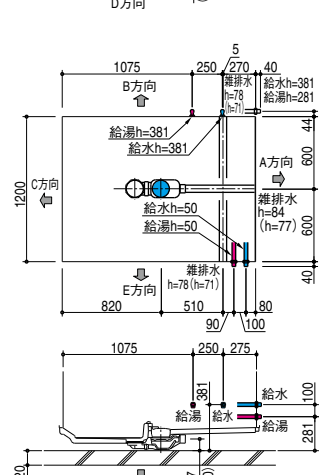

SKU

EFU

PEU

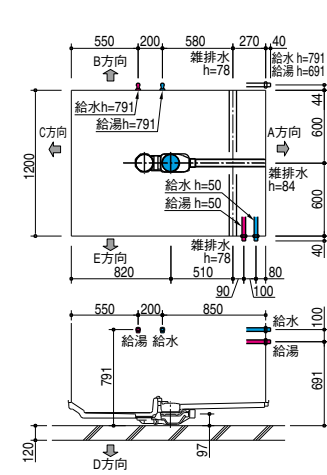
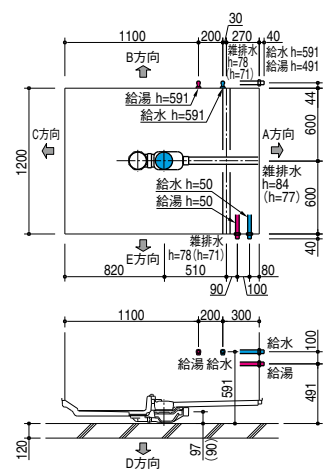
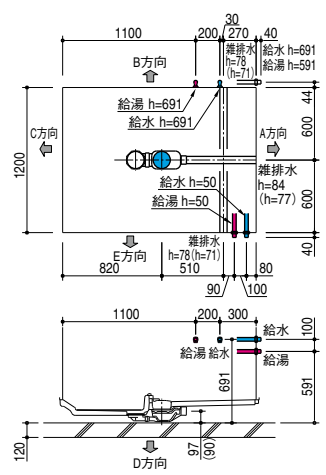
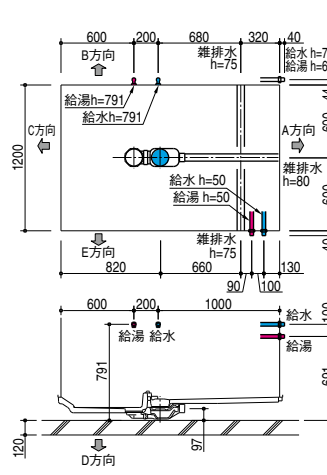
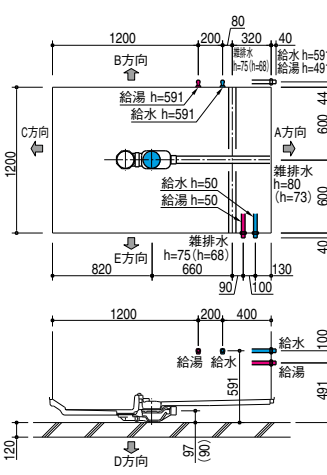
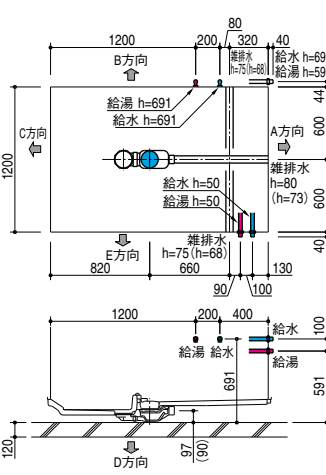
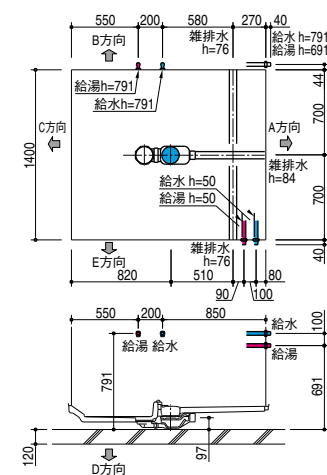
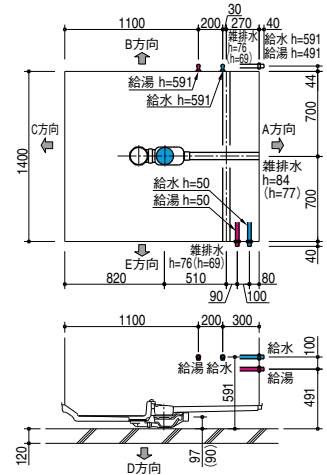
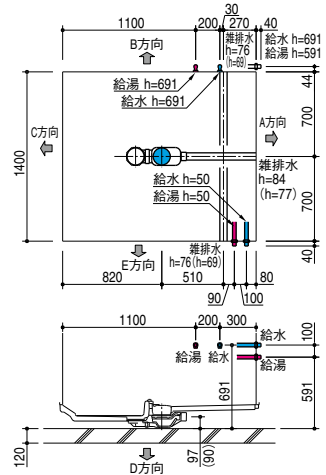
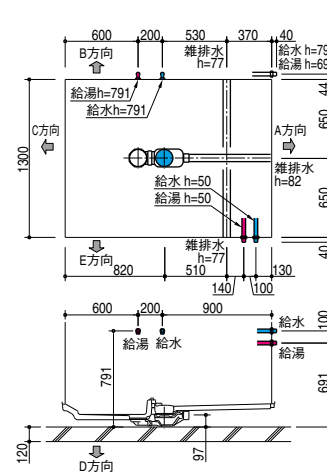
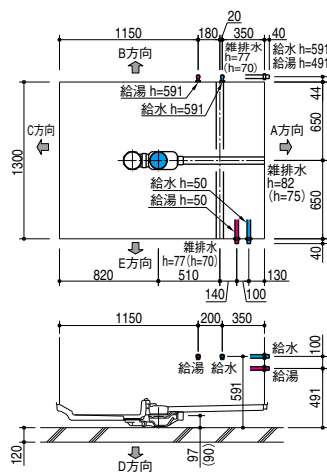
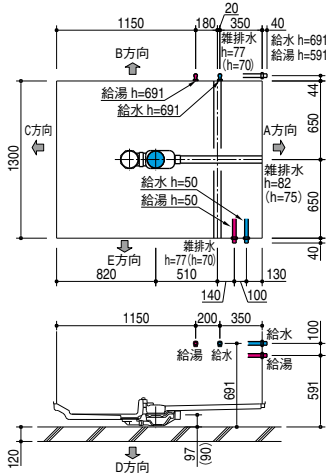

# 配管持ち出し方向図

※給水給湯はB・C方向なし（標準はD方向）  
 ※（ ）内寸法は床タイルの場合です。

	標準品	オプション
給水、給湯	D	A・E
雑排水	A・B・E	-

## タイプ GUU

サイズ

1822

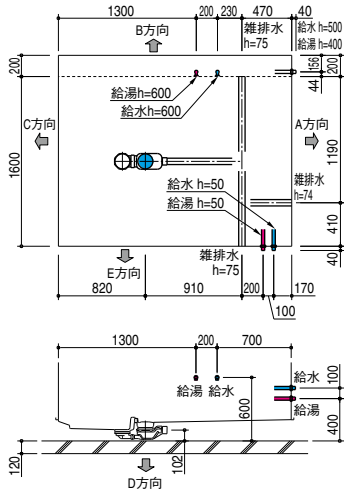

## ●バリアフリーバスルーム

### タイプ SS

サイズ

1116

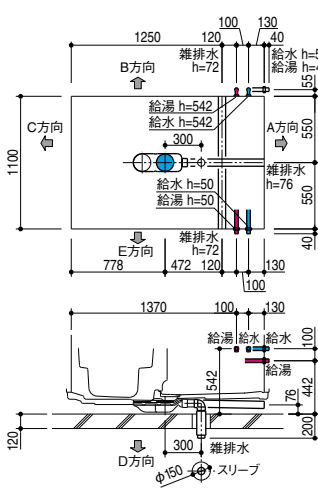

### タイプ EF

サイズ

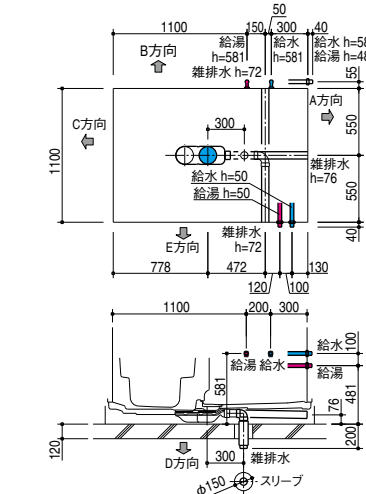

### タイプ PE

サイズ

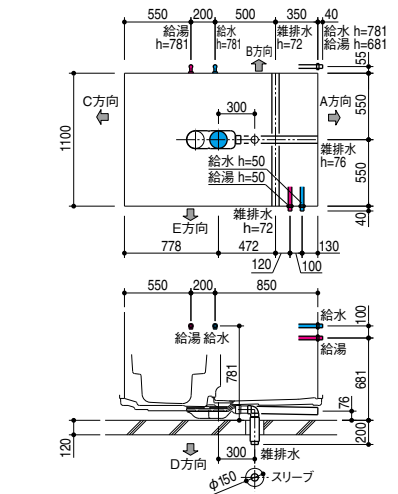

## 給水給湯接続部 (D方向)

### ●ソレオ

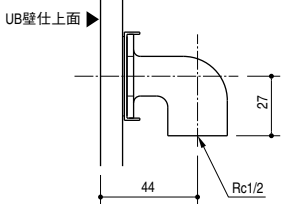

### ●バリアフリーバスルーム

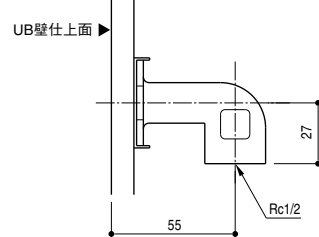



# 床支持位置図

※LR,LCの場合は図の逆となります。

資料編

仕様図

### 1620サイズ

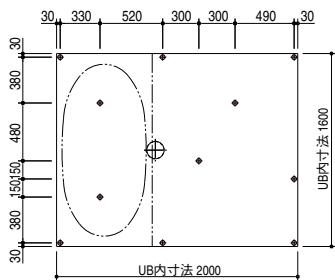
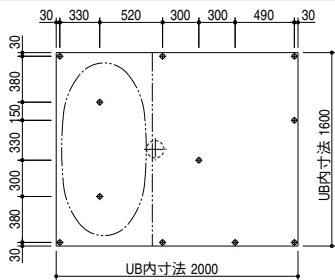

### 1618サイズ

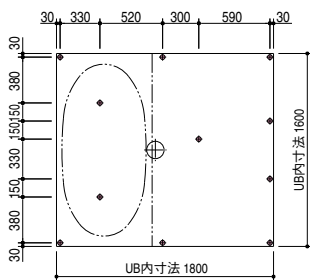
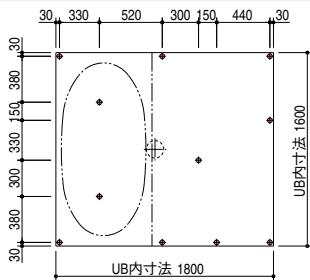

### 1418サイズ

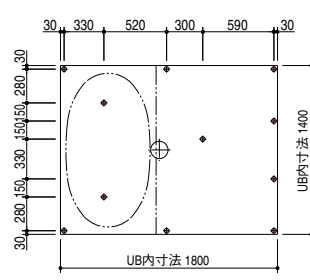
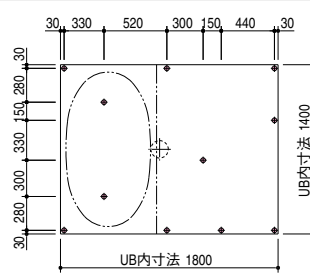

### 1317サイズ

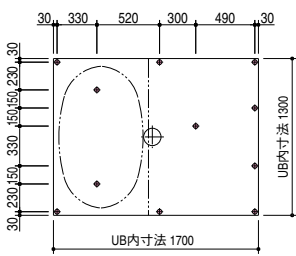
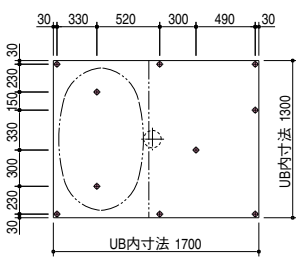

### 1416サイズ

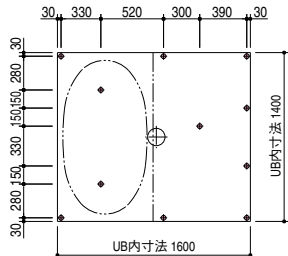
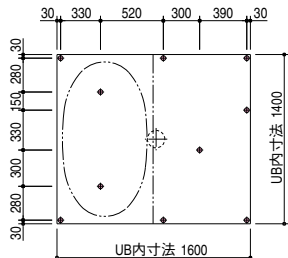

### 1218サイズ

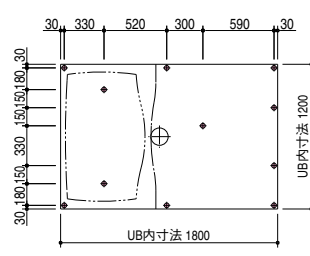
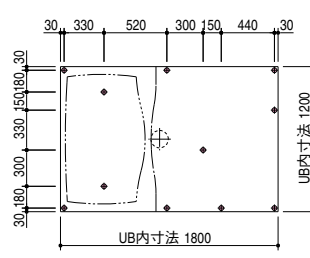

### 1216サイズ

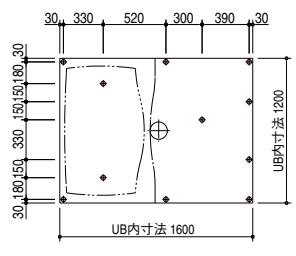
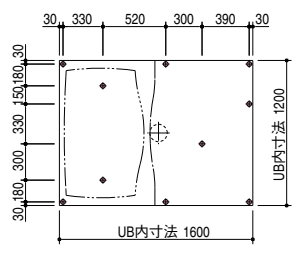

### 1822サイズ

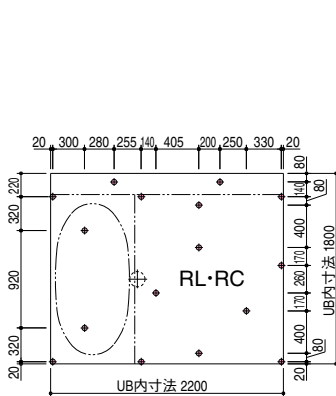

### バリアフリーバスルーム

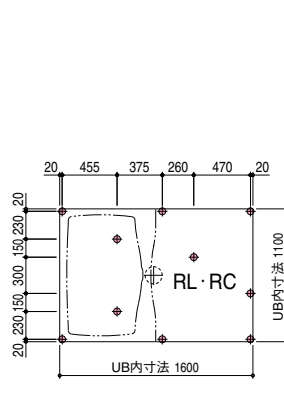

RL

RC

RL

RC

RL

RC

# パネル割り図 ※LR,LCの場合は図の逆となります。

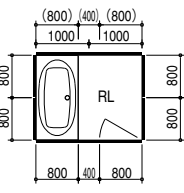
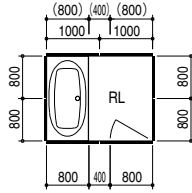
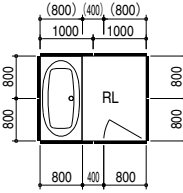
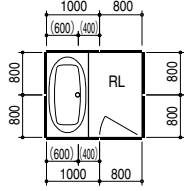
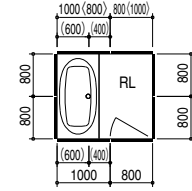
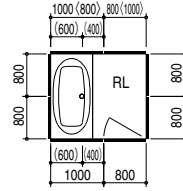
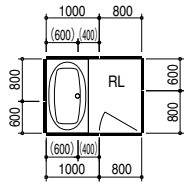
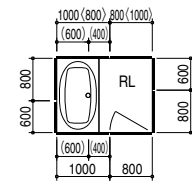
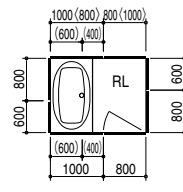
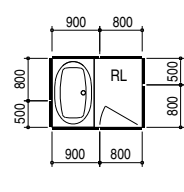
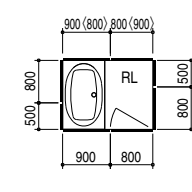
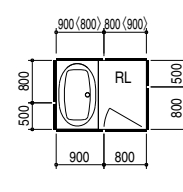
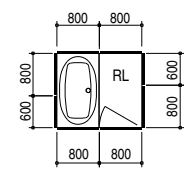
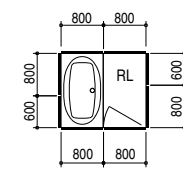
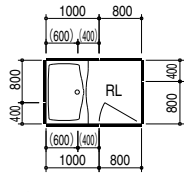
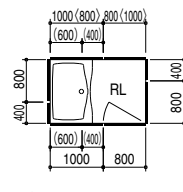
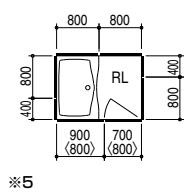
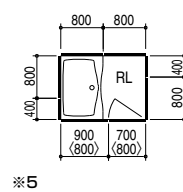
タイプ サイズ	GSU	UDU	SSU
1620	 ※1	 ※1	 ※1
1618	 ※2	 ※3	 ※3
1418	 ※2	 ※3	 ※3
1317	 ※2	 ※4	 ※4
1416	 ※2	—	 ※3
1218	 ※2	—	 ※3
1216	 ※5	—	 ※5

- ※1: ( )内寸法は400mm角タイルパネル,またはLパネルで全高2200Hの場合です。
- ※2: ( )内寸法は400mm角タイルパネルの場合です。
- ※3: ( )内寸法は400mm角タイルパネルの場合です。〈 〉内寸法は正円装飾ミラーの場合です。(400mm角タイルパネルを除く)
- ※4: 〈 〉内寸法は正円装飾ミラーの場合です。(400mm角タイルパネルを除く)
- ※5: 〈 〉内寸法は折り戸の場合です。



# パネル割り図 ※LR/LCの場合は図の逆となります。

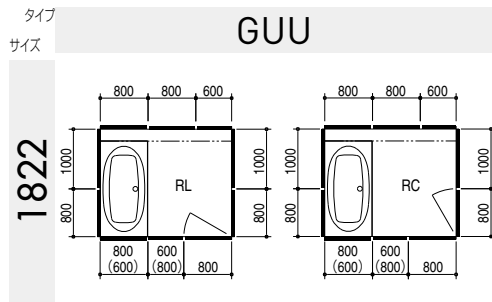

※( )内寸法は400mm角タイルパネルの場合です。

## ●バリアフリーバスルーム

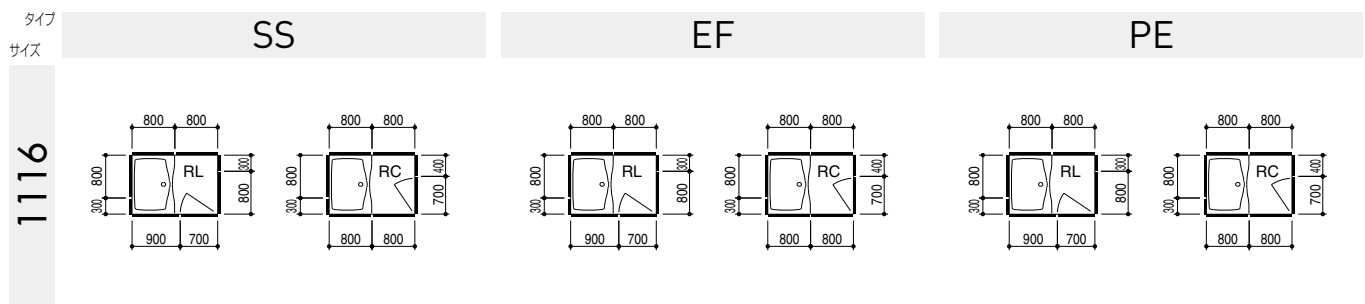

シャワードバスユニット SH・EH・EL

対応品番：SPBS-0812TBSH・SPBS-0812LBEH・SPBS-0812SBEL

■SPBS-0812TBSH(ビルトインタイプ)

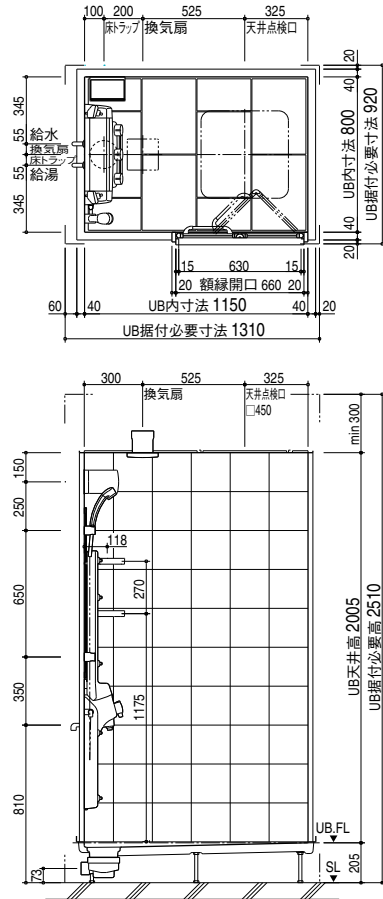

■SPBS-0812LBEH・SBEL(ビルトインタイプ)

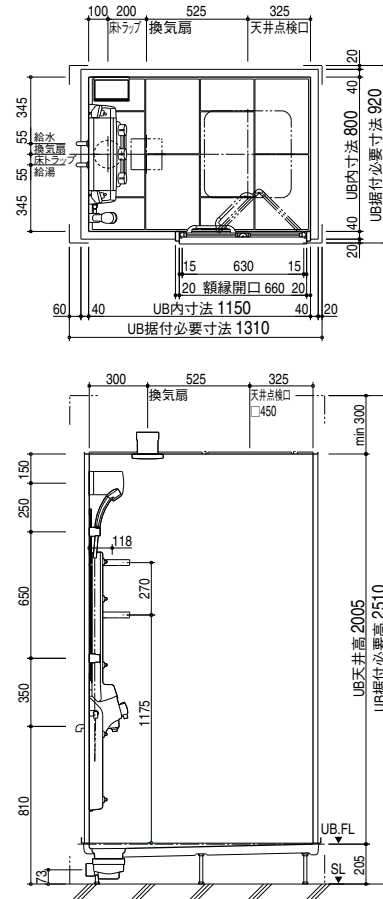

■配管持出し方向図

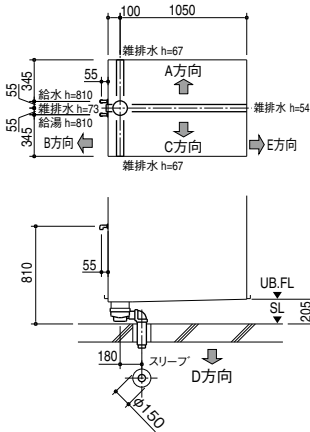

※シャワーユニットの給排水位置

	標準	オプション
給水・給湯	D	-
排水	A・B・C・D	D

■換気扇

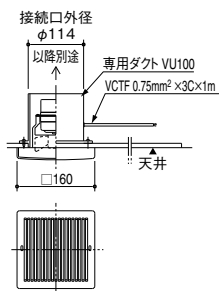

■床支持位置図

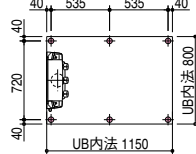

■給水給湯接続部 (D方向)

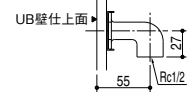

■パネル割り図

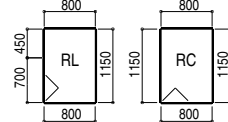

■プランバリエーション

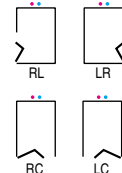

■ドア取合図

VDY-8002000 (42) /W-M

VDY-7002000 (42) /W-M

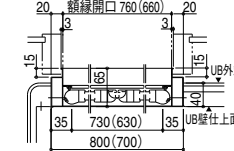

■ドア取合図(20mm段差対応)

VDY-8002000 (59) /W

VDY-7002000 (59) /W

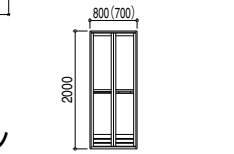
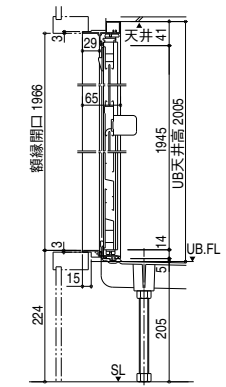
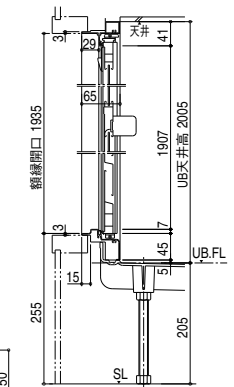
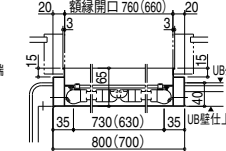

※ ( )内寸法は700mm巾の場合です。

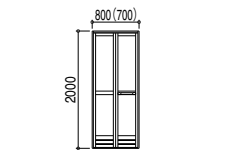

※ ( )内寸法は700mm巾の場合です。

仕様

名称	仕様(寸法単位:mm)
据付必要寸法	920D×1310W×2510H
内寸法	800D×1150W×2005H
壁	TBSH タイルパネル複合板 LBEH タイル200mm角 SBEL Lパネル(鏡面)
床	FRP 濃色岩肌調仕上げ
天井	化粧鋼板複合パネル
ドア枠	アルミアルマイト処理
ドア	折り戸:アルミアルマイト処理 面材:型板調樹脂板
収納鏡	棚板:樹脂製 2段 390w×875h×5t
水栓	シャワードバス専用サモ水栓
照明	防湿型 60W形蛍光ランプ
換気扇	天井換気扇 UF-24A 接続口:塩ビ管 VU100
給水管	Rc1/2 アダプター止
給湯管	Rc1/2 アダプター止
雑排水管	塩ビ管 VP50
室内容量	1.85m³
総質量	TBSH 160kg LBEH 125kg SBEL 125kg
ドアガラリ開口面積	97cm²(800W)
ドアガラリ開口面積	81cm²(700W)

トラップの詳細は P.142、換気扇の詳細は P.143 をご覧ください。



■SPB-0812TBSH(ビルトインタイプ)

■SPB-0812LBEH(ビルトインタイプ)

■SPB-0812SBEL(ビルトインタイプ)

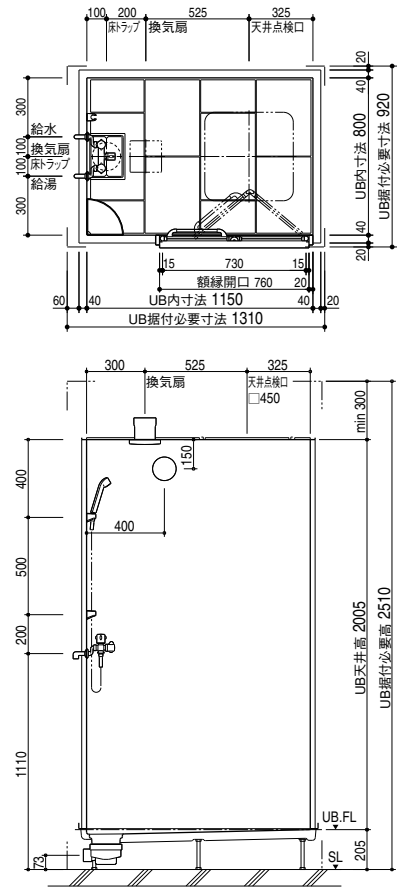
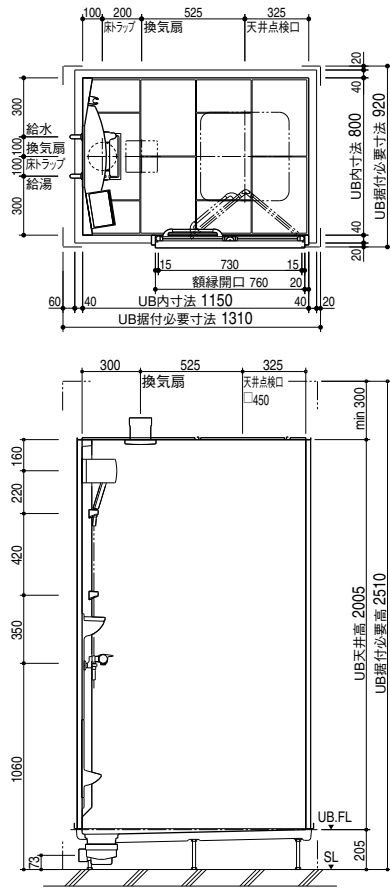
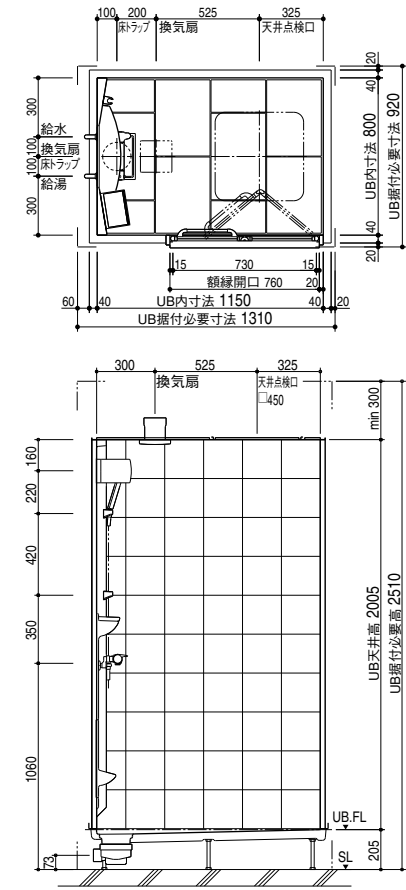

■配管持出し方向図 TBSH, LBEH

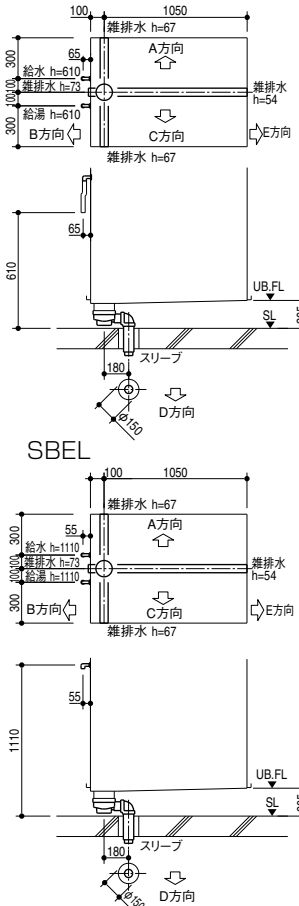

■床支持位置図

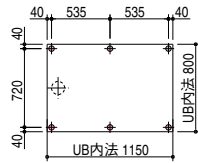

■給水給湯接続部 (D方向) TBSH, LBEH

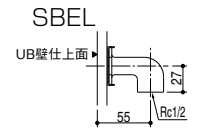
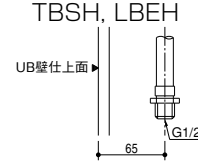

■換気扇

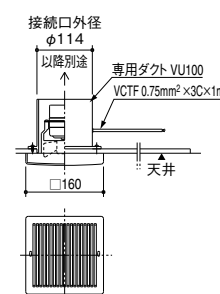

■ドア取合図

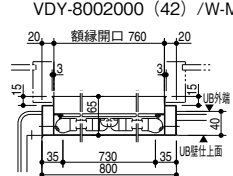

■ドア取合図(20mm段差対応) 仕様

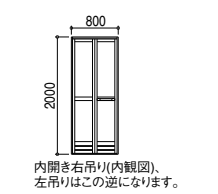
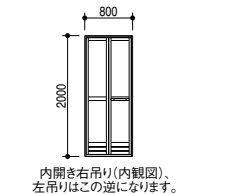
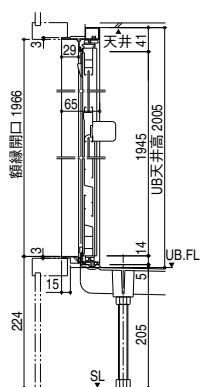
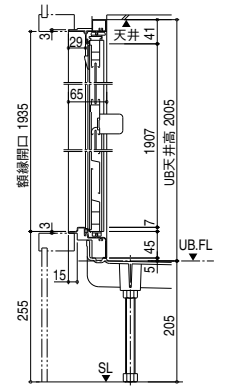
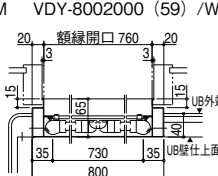

■パネル割り図

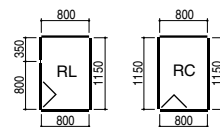

■プランバリエーション

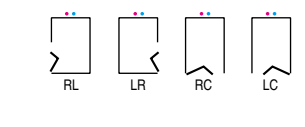

名称	仕様 (寸法単位: mm)	
据付必要寸法	920D×1310W×2510H	
内寸法	800D×1150W×2005H	
壁	TBSH	タイルパネル複合板
	LBEH	タイル200mm角
	SBEL	Liパネル(鏡面)
床	FRP 濃色岩肌調仕上げ	
天井	化粧鋼板複合パネル	
ドア枠	アルミアルマイト処理	
ドア	折り戸:アルミアルマイト処理	
	面材:型板調樹脂板	
収納	TBSH	収納パネル:樹脂製
	LBEH	カウンター:樹脂製
鏡	TBSH	棚板:樹脂製
	LBEH	棚板:樹脂製 2段
水栓	TBSH	サーモスタート付壁付水栓
	LBEH	一止水付ツアハンドル壁付水栓
照明	TBSH	防湿型 60W形蛍光灯
	LBEH	防湿型 60W形蛍光灯
換気扇	TBSH	天井換気扇 UF-24A
	LBEH	接続口:塩ビ管 VU100
給水管	TBSH	G1/2 オスアダプター止
	LBEH	防露材巻
給湯管	TBSH	Rc1/2 アダプター止
	LBEH	保温材巻
雑排水管	TBSH	G1/2 オスアダプター止
	LBEH	保温材巻
雑排水管	塩ビ管 VP50	
室内容量	1.85m <sup>3</sup>	
総質量 TBSH	140kg	
LBEH	110kg	
SBEL	115kg	
ドア開閉開口面積	97cm <sup>2</sup>	

トラップの詳細は P.142、換気扇の詳細は P.143 をご覧ください。

■SPB-0808LBEH(ビルトインタイプ)

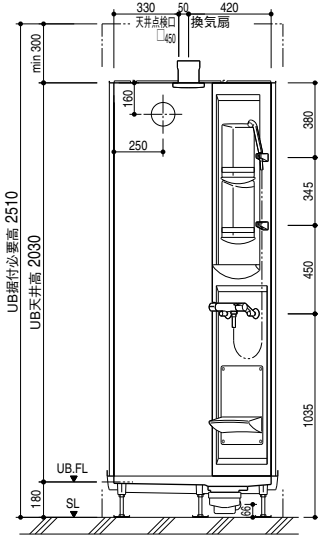
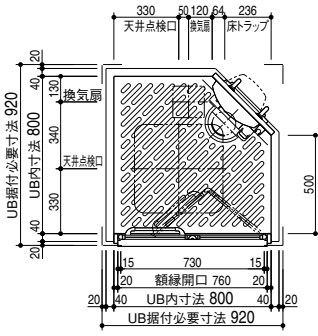

■SPB-0808SBEL(ビルトインタイプ)

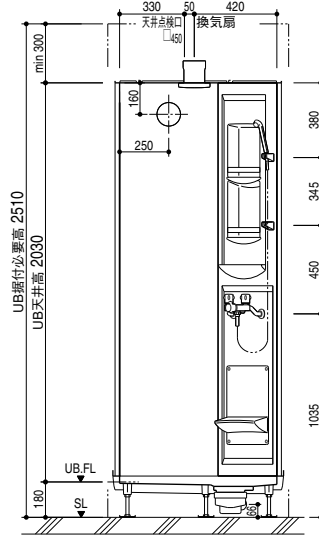
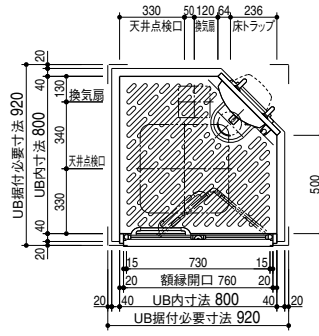

■SPP-0808SBEL(ピットインタイプ)

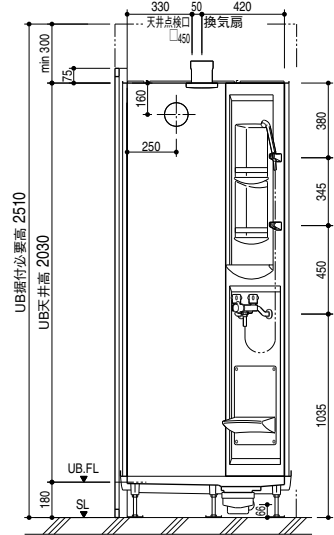
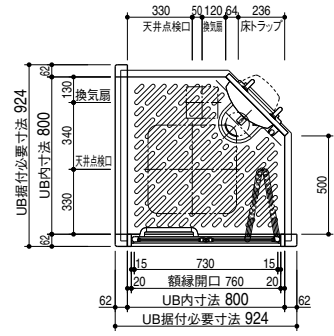

■配管持出し方向図

LBEH, SBEL

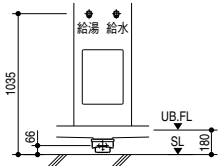
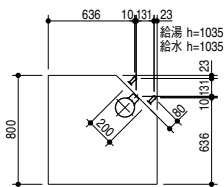

SBEL(ピットイン)

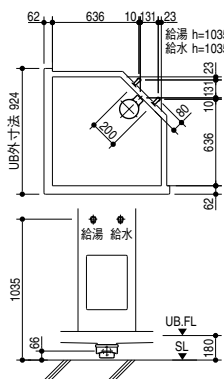

■床支持位置図

LBEH, SBEL

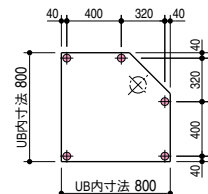

SBEL(ピットイン)

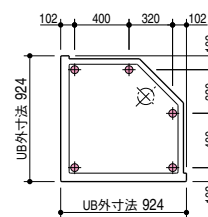

■換気扇

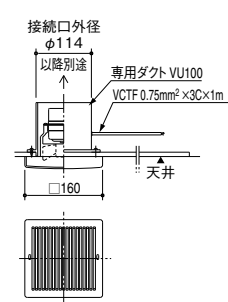

■ドア取合図

LBEH, SBEL VDY-8002000 (42) /W-M SBEL(ピットイン) VDY-8002075 (21) /W

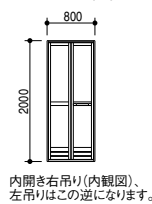
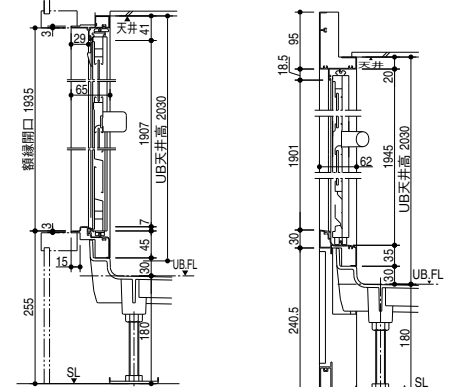
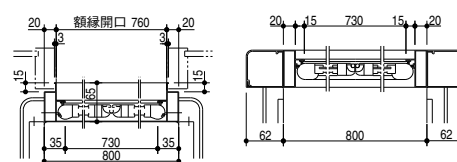

内開き右吊り(内観図)、左吊りはこの逆になります。

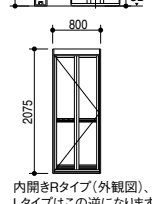

内開きRタイプ(外観図)、Lタイプはこの逆になります。

■給水給湯接続部 (D方向)

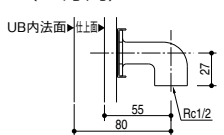

■パネル割り図

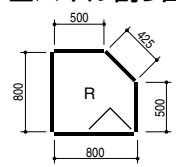

■プランバリエーション



仕様

名称	仕様(寸法単位: mm)
据付必要寸法	920D×920W×2510H
内寸法	800D×800W×2030H
壁	LBEH: Lパネル(鏡面) SBEL: Lパネル(マット) SBEL(ピットイン): 内壁:Lパネル(マット) 外壁:化粧鋼板複合パネル
床	FRP 濃色凹凸模様仕上げ
天井	化粧鋼板複合パネル
ドア枠	アルミアルマイト処理
ドア	折り戸:アルミアルマイト処理 面材:型板調樹脂板
収納	収納パネル:樹脂製
水栓	LBEH: サーモスタット付壁付水栓 SBEL: 一時止水付ツアーハンドル壁付水栓 SBEL(ピットイン):
照明	防湿型 60W形蛍光灯ランプ
換気扇	天井換気扇 UF-24A 接続口:塩ビ管 VU100
給水管	Rc1/2 アダプター止
給湯管	Rc1/2 アダプター止
雑排水管	トラップ:樹脂製 抗菌 塩ビ管 VP50 受口
室内容量	.....1.2m <sup>3</sup>
総質量 LBEH,SBEL	.....90kg
SBEL(ピットイン)	.....110kg
ドアガラス開口面積 LBEH,SBEL	.....97cm <sup>2</sup>
SBEL(ピットイン)	.....72cm <sup>2</sup>

※視太受けプレートは標準仕様に含まれています。

トラップの詳細は P.142、  
換気扇の詳細は P.143 をご  
覧ください。